

**CH**  
Cooper & Hunter

*Proud Sponsor*



# КАТАЛОГ ПОБУТОВИХ КОНДИЦІОНЕРІВ | 2026



**COOPER-HUNTER.NET**

**CH**  
**Cooper & Hunter**

*Proud Sponsor*



**COOPER&HUNTER —  
офіційний спонсор  
New York Yankees!**

Ми з гордістю підтримуємо і захоплюємося грою бейсбольного клубу New York Yankees, і раді новим можливостям взаємовигідного партнерства з NY Yankees. Це партнерство є важливою віхою для нас, оскільки ми об'єднуємо зусилля з однією з найвідоміших команд в історії спорту.



Watch More On  
 YouTube



# NASCAR



## NASCAR та Cooper&Hunter

Багатогранно талановитий Чед Фінчум – кваліфікований HVAC технік та професійний гонщик NASCAR приєднався до перегонів NASCAR у Техасі.

Cooper&Hunter USA з гордістю спонсорує молодого та талановитого гонщика!

Перемога за кермом Cooper&Hunter!



Watch More On  
 YouTube





У 2024 році «Флорида Пантерс» завершила свій 30-й сезон, вигравши свій перший Кубок Стенлі.

Не зупиняючись на досягнутому, у 2025 році «Флорида Пантерс» знову виборол Кубок Стенлі, підтвердивши свою репутацію переможців другий рік поспіль.

«Флорида Пантерс» разом із Cooper&Hunter — лідери у спорті та лідери у сфері HVAC!



Watch More On  
 YouTube





# Історія Cooper&Hunter

Наслідуючи кращі традиції компаній – лідерів, у галузі виробництва кліматичного обладнання у США, у 2003 році компанія **Cooper&Hunter International Corporation** почала виробництво широкого спектру кліматичного обладнання вже під власною торговою маркою.

Дві ідеології, два напрямки, два лідери об'єдналися, щоб створювати новий продукт. Вишуканий дизайн, відповідний модному тренду, ергономіка та комфорт об'єдналися з інноваційними розробками, сучасними технологіями і високою якістю.

**COMFORT INNOVATIONS** — ці слова стали слоганом бренду **Cooper&Hunter**

Маючи більш ніж 20-річний досвід роботи в галузі кондиціонування та вентиляції, **Cooper&Hunter** стає провідним виробником та постачальником систем опалення, вентиляції, кондиціонування, охолодження та управління для побутового, комерційного та промислового ринків.

Продукція **Cooper&Hunter** експортується в більш ніж 50 країн і регіонів світу, щороку відкриваючи нові ринки збуту.

Авторизовані монтажники **Cooper&Hunter** володіють технічними знаннями, підтвердженими сертифікатами. Їхнім завданням є надання професійної технічної консультації, правильного монтажу систем кондиціонування та сервісного обслуговування, що надає користувачеві підтримку в придбанні кондиціонера та безпеці його експлуатації.

Тому обладнання **Cooper&Hunter** створює середовище, яке дозволяє клієнтам в повній мірі насолоджуватись використанням свого простору за призначенням.

Торгова марка C&H (COOPER & HUNTER) належить компанії COOPER AND HUNTER INTERNATIONAL CORPORATION (USPTO / United States Patent & Trademark / № 4494682)





# ЕНЕРГОНЕЗАЛЕЖНЕ МАЙБУТНЄ!

**Cooper&Hunter** вже не перший рік, інвестує у енергонезалежне майбутнє країни. Тому, цьогоріч, об'єднавши свої зусилля з факультетом механіки, енергетики та інформаційних технологій Національного університету Природничих наук, **Cooper&Hunter** запровадив оснащення лабораторій Університету.

Обладнання **Cooper&Hunter** було інтегроване у нові лабораторії факультету механіки, енергетики та інформаційних технологій – зокрема, у лабораторії «Кліматична камера» та «Теплоенергетичні установки». Лабораторія «Кліматична камера», призначена для дослідження роботи сучасних кондиціонерів та фотопанелей. Лабораторія «Теплоенергетичні установки», дозволяє студентам факультету глибоко вивчати елементи сучасних систем

опалення та кондиціонування, таких як: теплові помпи, кондиціонери, фанкойли, стельові клімат-панелі, вентиляційні установки та осушувачі повітря.

Завдяки **Cooper&Hunter**, українські студенти вже сьогодні мають змогу долучитись до новітніх систем HVAC у режимі реального моделювання, – як роботи елементів систем HVAC окремо, так і роботи систем у комплексі. Ректор університету відзначив надзвичайну важливу роль співпраці університету з бізнесом, результатом якого є можливість створення на якісно новому рівні матеріальної бази кафедри. **Cooper&Hunter** отримав відзнаку «Почесний благодійник університету».

Робимо свій внесок у наше енергонезалежне, інноваційне майбутнє!



# ТЕХНОЛОГІЧНІ ФУНКЦІЇ

## Inverter



Це технологія, що подовжує термін служби кондиціонера на 30-50% і заощаджує електроенергію в середньому на 30% більше, ніж моделі On-Off. Принцип роботи інвертора полягає в тому, що живлення компресора здійснюється за інверторною схемою: перетворення змінного струму на постійний, потім приведення постійного струму до потрібних параметрів за струмом і напругою, потім знову - у змінний. Це дає змогу компресору працювати безперервно, модулюючи потужність.

## 2-ступеневий компресор



Завдяки цій інноваційній технології ми отримали високу енергоефективність, мінімізували енерговтрати, збільшили термін служби компресора. Діапазон робочих температур розширено до значних меж: кондиціонер працює на холод при температурі зовнішнього повітря від -18 до +54°C, на тепло — від -30 до +24°C.

Конструкція двоступеневого компресора складається з двох циліндрів стиснення холодоагенту, що відрізняє його від звичайного компресора. У першому циліндрі фреон проходить процедуру попереднього стиснення до 0,3-0,4МПа, а в другому, пари фреону стискаються до максимальної величини тиску. При зниженні кількості парів фреону, що надходять із зовнішнього блоку, для підтримки стабільної температури нагнітання його у внутрішній блок, відкривається спеціальний соленоїдний вентиль, який подає відсутні пари фреону із середнім тиском з інтеркулера. Використання такого механізму знижує втрати розширення, за рахунок зменшення кількості холодоагенту, на вході у випарник. Також, зменшується кількість холодоагенту, що подається в першу камеру стиснення компресора. У результаті, зменшується втрата тиску у випарнику та потужність стиску в компресорі. Управління роботою компресора здійснюється шляхом вимірювання різниці температур між входом у сепараторі всмоктуючим отвором камери стиснення другого ступеня компресора.

## LED дисплей



Інформативний світлодіодний дисплей на внутрішньому блоці, який відображає поточний режим роботи кондиціонера, температуру і актуальні помилки системи.

## Енергоефективні мідні трубки



Енергоефективні мідні трубки теплообмінника мають спеціальне трапецієподібне внутрішнє різьблення - завдяки чому, площа теплообміну значно збільшена.

## Багатошвидкісний вентилятор



Дозволяє регулювати потік повітря з різною швидкістю, в залежності від ваших потреб, та запобігає протягам холодного повітря.

## Підігрів піддону та компресора



Електропідігрів картера компресора (вмикається при непрацюючому компресорі і зовнішній температурі < 5°C) підвищує готовність пристрою до роботи. Підігрів піддону для збору конденсату (вмикається щоразу, коли зовнішня температура < 0°C, незалежно від статусу роботи пристрою) запобігає замерзанню конденсату.

## Покриття BlueFin



Захищає поверхню теплообмінника від корозії, яка може виникати внаслідок взаємодії металевих частин з вологою або агресивними хімічними речовинами в повітрі.

Забезпечує ефективний обмін теплом, допомагаючи кондиціонеру працювати ефективно при високих температурах.

Зменшує накопичення води на поверхні теплообмінника, що допомагає уникнути утворення бруду та пилу.

Збільшує тривалість служби кондиціонера, оскільки запобігає пошкодженню від корозії та інших елементів.

# ІНТЕЛЕКТУАЛЬНІ ФУНКЦІЇ

## Технологія I-Action



Технологія, що була розроблена та успішно застосована у інверторних моделях кондиціонерів Cooper&Hunter.

Базується на принципі зміни швидкості обертання ротора електродвигуна, чим забезпечує варіативну продуктивність компресора. Завдяки I-ACTION, компресор використовує тільки ту продуктивність, яка необхідна для ефективної роботи системи. Відсутні постійні пуски і зупинки, як наслідок, система працює без високих пускових струмів і надмірного споживання електроенергії. Ефективна робота компресора при найнижчій частоті обертання (1Гц), дозволяє отримувати найвищий рівень енергозбереження системи (до 40 Вт/год). Це в свою чергу, забезпечує високоточний контроль роботи кондиціонера, підтримуючи комфортний рівень мікроклімату приміщення у широкому діапазоні температур.

### ПЕРЕВАГИ I-ACTION:

- Ультранизька частота обертання компресора (1Гц)
- Екологічний холодоагент R32
- Автоматична адаптація напруги (180-265В)
- Сучасний високошвидкісний процесор
- Наймовірно низький рівень шуму (до 18 дБ)
- Надійна робота
- Точний температурний контроль (до 0,5°C)
- Турбо-режим
- Безперервна робота в режимах від максимуму до мінімуму

## Технологія CH-AI



CH AI-технологія враховує температуру, погодні умови, площу приміщення, теплове навантаження та інші фактори для аналізу, який у подальшому, адаптує параметри кондиціонера для різних режимів системи, підвищуючи рівень енергозбереження та комфорту.

Використовуючи CH AI-технологію, кондиціонер адаптується до навколишнього середовища та краще розуміє потреби користувача. Прикладом реалізації технології є плавний розподіл прохолоди або тепла у кожен кутку кімнати.

## Auto Light



Внутрішній блок кондиціонера автоматично регулює яскравість LED дисплея, в залежності від зовнішнього освітлення.

## Самодіагностика



Контроль якості роботи здійснюється автоматично за допомогою функції самодіагностики в кондиціонері. Ця функція виявляє проблеми та відображає код помилки на дисплеї, забезпечуючи систему запобіжних заходів для уникнення негативних наслідків. Завдяки цьому, гарантується вчасна реакція на можливі позаштатні ситуації та збереження безперебійного функціонування системи кондиціонування повітря.

## Інтелектуальне розморожування



Функція, що зменшує час розмороження зовнішнього блоку кондиціонера, забезпечуючи комфортне та непомітне розмороження. Для цього використовується датчик температури та нагрівальні елементи, які забезпечують ефективне розмороження. Ця функція дозволяє зменшити витрати енергії та збільшити тривалість роботи кондиціонера.

## Auto Restart



Забезпечує автоматичний перезапуск системи після відключення живлення. При раптовому вимкненні електропостачання кондиціонер вимикається і втрачає свої налаштування. АВТОРЕСТАРТ допомагає уникнути цього, повернувши кондиціонер до попереднього стану.

# ФУНКЦІЇ ЗДОРОВ'Я

## Технологія Eco Fresh



Це інтегрований електростатичний сітчастий фільтр, який здатний вловлювати великі домішки, такі як пил, і запобігти його потрапляння в середину пристрою.

## Технологія CH-7 Sky



Унікальна технологія тотального очищення повітря, дозволяє досягнути ідеальної чистоти повітря вашої оселі.

Комбінована система фільтрації складається з семи типів фільтрів, які ефективно знешкоджують різноманітні збудники у кімнатному повітрі.

## Функція X-fan



Автоматично видаляє зайву вологу з теплообмінника внутрішнього блоку та піддону, після завершення роботи кондиціонера в режимі охолодження.

## Технологія CH-UV Cleaner



Лампа UV, вбудована у внутрішній блок, генерує ультрафіолетове випромінювання, здатне виконувати ефективну функцію стерилізації проти вірусів і бактерій до 99% (сертифікована ефективність).

Не виділяє озону, тому безпечна для людини.

Довжина хвилі ультрафіолетового випромінювання становить 270-280нм: бактерицидна та віруліцидна сила ультрафіолетового випромінювання в діапазоні 200-300нм широко визнана.

## Технологія CH-Smart Ion



Цей фільтр для знезараження поєднує адсорбцію та стерилізацію, забезпечуючи надійний захист від бактерій і вірусів. Він підтримує високу якість повітря в приміщенні та знищує навіть ті бактерії, що осідають на поверхнях побутових предметів.

Фільтр ефективно нейтралізує бактерії, грибки, пилок, домашніх кліщів та інші забруднювачі, що присутні в повітрі. Його продуктивність у знищенні бактерій сягає 93%, що значно перевищує середні 80% для подібних систем. Крім того, він усуває понад 400 видів запахів.

## Технологія Double Self-Clean



Це технологія автоматичного очищення теплообмінника внутрішнього блоку від забруднень. З часом на теплообміннику може накопичуватися пил і бактерії.

Ретельне та ефективне очищення теплообмінника складається з чотирьох стадій: заморозка та утворення льоду, розморожування та сушіння, спрямовані на видалення всього пилу та бруду, а також будь-яких слідів конденсації, і остання стадія стерилізації, під час якої випарник працюватиме щонайменше 10 хвилин при температурі 56°C.

Ця технологія підвищує ефективність теплопередачі, усуває неприємні запахи, дозволяючи вільно дихати та економить гроші на обслуговуванні пристрою.

## Модуль Fresh Air Kit



Кондиціонери з можливістю підмішування свіжого повітря використовуються тоді, коли природна вентиляція в приміщенні не може впоратись або її немає зовсім.

Модуль Fresh Air Kit працює за принципом штучного нагнітання повітря із вулиці. У процесі проходження повітря по системі, воно фільтрується фільтром HEPA, охолоджується, і в приміщення надходить вже свіже повітря. Цей модуль не тільки нагнітає чисте та свіже повітря, але й виводить відпрацьоване з приміщення на зовні.

# ФУНКЦІЇ КЕРУВАННЯ

## Функція Wi-Fi



Функція керування кондиціонером з будь-якої точки світу. Завдяки цій функції, за допомогою додатку, ви можете з телефону або планшету дистанційно підтримувати необхідний клімат у вашій оселі в будь-якому пору року.

## Пульт дистанційного керування



Пульт дистанційного керування являє собою невеликий та зручний пристрій, який посилає команди за допомогою інфрачервоного випромінювання. За його допомоги ви можете керувати всіма режимами та функціями кондиціонера.

## Блокування пульта від дітей



Не дозволяючи маленьким дітям гратися з пультом, Cooper&Hunter розробив спеціальну функцію блокування пульта ДК.

## Добовий таймер



Ця функція на пульті ДК, яка дає можливість налаштувати кондиціонер на автоматичне ввімкнення та вимкнення у бажаний час, протягом 24 годин.

## Дротовий контролер настінний



Має почасовий програмований розклад до двох тижнів. Він поставляється з 8 метрами готового до монтажу дроту, щоб зробити установку швидкою і легкою. Великий дисплей і клавіатура спрощують програмування і дозволяють налаштування розкладу для вашого комфорту і стилю життя.

## Підключення ключ-карти



Кондиціонер запрацює, коли клієнт вставить ключ-картку, і автоматично зупиниться, коли він вийме ключ-картку, що забезпечує вимкнення пристрою після того, як люди залишають приміщення. Після від'єднання ключ-картки для зупинки пристрою, робочі стани пристрою будуть запам'ятовані. Після під'єднання ключ-картки пристрій перейде в режим очікування, або відновить роботу відповідно до попередніх налаштувань.

## Підключення до BMS



Більшість кондиціонерів Cooper&Hunter, як спліт-системи, так і мультиспліт-системи, можуть керуватися системою BMS за допомогою протоколу Modbus RTU. Це рішення забезпечує контроль роботи пристроїв в реальному часі. Це означає, що кондиціонери Cooper&Hunter можна легко і швидко підключити до всіх найпопулярніших інтелектуальних систем "Розумний Будинок", доступних на українському ринку.

Інтеграція проста і не вимагає додаткових модулів і розширень. Для впровадження BMS-контролю кожен внутрішній блок повинен бути підключений лише до дротового контролера з інтерфейсом Modbus RTU.

# ФУНКЦІЇ КОМФОРТУ

## Режим охолодження



Режим роботи кондиціонера на охолодження за високої температури в приміщенні.

## Режим обігріву



Режим роботи кондиціонера на обігрів за низької температури в приміщенні.

## Режим вентиляції



Режим вентиляції в кондиціонері забезпечує перемішування повітря в приміщенні і розподіляє його по всій площі. При цьому компресор не задіяний, а працює тільки вентилятор.

## Режим осушення



Режим осушення в кондиціонері забезпечує зниження рівня вологості в приміщенні без значної зміни температури. На відміну від режиму охолодження, який одночасно знижує температуру і вологість, режим осушення фокусується тільки на видаленні надлишкової вологи з повітря.

## Контроль вологості



Функція контролю вологості враховує параметри температури, вологості та енергоефективності для формування оптимального внутрішнього клімату для здоров'я людини, не нехтуючи параметрами енергозбереження.

Кондиціонер обирає найбільш точний рівень вологості, забезпечуючи користувачеві оптимальний комфорт з найвищими показниками енергозбереження.

| Режими роботи     | Налаштування вологості |
|-------------------|------------------------|
| Режим охолодження | 40%~80%                |
| Режим осушення    | 30%~70%                |

## Функція I-Feel



Функція вмикається під час натискання кнопки «I-FEEL» на пульті дистанційного керування. У разі ввімкнення цієї функції температура в приміщенні вимірюється не за датчиком, розташованим у внутрішньому блоці, а за температурним датчиком, вбудованим у пульт дистанційного керування. Це дає змогу визначити та регулювати температуру в тій зоні, де розташований пульт керування.

Розташуйте пульт недалеко від себе і дозвольте кондиціонеру створити максимально комфортні умови.

## Режим Turbo



У режимі TURBO кондиціонер працює після увімкнення деякий час, із підвищеною потужністю. Це дає змогу швидше досягти бажаної температури в приміщенні. Наприклад, охолодження кімнати від 33°C до 23°C в режимі «Турбо» займе приблизно в 2 рази менше часу, ніж у звичайному режимі. При досягненні бажаної температури в приміщенні, кондиціонер продовжить роботу в звичайному режимі.

## Теплий старт



Ця технологія дозволяє уникнути подачі холодного повітря під час початку роботи кондиціонера на обігрів. Кондиціонер запускається після того, як компресор нагрівається до робочої температури. Це гарантує плавну і ефективну експлуатацію кондиціонера, що в свою чергу, забезпечує безпечну і довговічну роботу вашого кондиціонера.

## Горизонтальний Swing



Горизонтальний Swing (або "гойдання") – це режим роботи кондиціонера, за якого горизонтальні жалюзі внутрішнього блоку автоматично рухаються вгору-вниз, створюючи об'ємний повітряний потік з великою зоною охоплення.

Це дає змогу рівномірно розподіляти охоложене (або нагріте) повітря по всьому приміщенню, уникаючи спрямованого потоку на людей.

## Вертикальний Swing



Вертикальний Swing (або "гойдання") – це режим роботи кондиціонера, за якого група вертикальних жалюзі внутрішнього блоку автоматично рухаються праворуч-ліворуч, створюючи об'ємний повітряний потік з великою зоною охоплення.

Рівномірний розподіл повітря запобігає відчуттю протягу та дискомфорту від спрямованого потоку, а охолодження або обігрів приміщення відбувається швидше і рівномірніше.

## Функція +8°C



Ця функція дозволяє кондиціонеру підтримувати температуру +8°C, не дозволяючи заморозити приміщення і споживаючи мінімум електроенергії. Функція +8°C актуальна в холодну пору року, для замських будинків і дач без центрального опалення, а також, для тимчасово вільних приміщень.

## Режим Sleep



Режим "Sleep" в кондиціонері – це розумна функція, яка змінює роботу пристрою, щоб зробити ваш сон максимально приємним та економічним.

Замість того щоб підтримувати одну й ту саму температуру всю ніч, кондиціонер починає плавно її змінювати. У режимі охолодження він поступово стане трохи теплішим, а в режимі обігріву – трохи прохолоднішим. Це імітує природні зміни температури нашого тіла під час сну, щоб вам не було ні жарко, ні холодно.

В кондиціонерах Cooper&Hunter доступні 4 комфортних режими сну:

Міцний сон – режим роботи кондиціонера в унісон з твоїми біоритмами.

Легке пробудження – температура автоматично налаштовується аби твоє пробудження було легким і бадьорим.

Сієста – оптимальна температура для твого післяобіднього сну.

Персональні налаштування – обирайте температуру для твого сну яка вам до вподоби.

## Сушка одягу



Використовуючи в кондиціонері функцію сушіння білизни, ви просто розміщуєте вологі речі на підлоговій сушарці і вмикаєте режим безперервного осушення. Конденсована від білизни волога забирається кондиціонером, тим самим зберігаючи нормальний баланс вологості в приміщенні.











## Тихий режим



У тихому режимі, рівень звукового тиску внутрішнього блоку складає до 18 дБ(А), що можна порівняти із звуками тихої літньої ночі. А режим роботи зовнішнього блоку знижує рівень шуму до 40 дБ(А), забезпечуючи спокій для найближчих сусідів.

Завдяки цьому навіть вночі пристрій працює практично непомітно, забезпечуючи при цьому оптимальну температуру повітря.

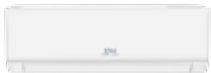
# ПОРІВНЯЛЬНА ТАБЛИЦЯ ФУНКЦІЙ

|   |   | Комфорт           |                |                  |                |                    |                |             |              |                      |                    |              |             |             |             |
|---|---|-------------------|----------------|------------------|----------------|--------------------|----------------|-------------|--------------|----------------------|--------------------|--------------|-------------|-------------|-------------|
|   |   | Режим охолодження | Режим обігріву | Режим вентиляції | Режим осушення | Контроль вологості | Функція I-Feel | Режим Turbo | Теплий старт | Горизонтальний SWING | Вертикальний SWING | Функція +8°C | Режим Sleep | Сушка одягу | Тихий режим |
|    | Серія <b>NATURE</b><br>White/ Black                         | •                 | •              | •                | •              | •                  | •              | •           | •            | •                    | •                  | •            | •           | •           | •           |
|    | Серія <b>MAJESTY</b><br>Silver/Gold                         | •                 | •              | •                | •              | •                  | •              | •           | •            | •                    | •                  | •            | •           | •           | •           |
|    | Серія <b>SUPREME</b><br>White/Silver/Gold/Black             | •                 | •              | •                | •              |                    | •              | •           | •            | •                    | •                  | •            | •           |             | •           |
|    | Серія <b>SUPREME Continental</b><br>White/Silver/Gold/Black | •                 | •              | •                | •              |                    | •              | •           | •            | •                    | •                  | •            | •           |             | •           |
|   | Серія <b>ARCTIC NG</b>                                      | •                 | •              | •                | •              |                    | •              | •           | •            | •                    | •                  | •            | •           |             | •           |
|  | Серія <b>ARCTIC Plus</b>                                    | •                 | •              | •                | •              |                    | •              | •           | •            | •                    | •                  | •            | •           |             | •           |
|  | Серія <b>DAYTONA</b><br>White/Silver/Black                  | •                 | •              | •                | •              |                    | •              | •           | •            | •                    | •                  | •            | •           |             | •           |
|  | Серія <b>VITAL Inverter</b>                                 | •                 | •              | •                | •              |                    | •              | •           |              | •                    |                    | •            | •           |             | •           |
|  | Серія <b>VITAL Plus</b>                                     | •                 | •              | •                | •              |                    | •              | •           | •            | •                    | •                  | •            | •           |             | •           |
|  | Серія <b>CONSOLE Inverter</b>                               | •                 | •              | •                | •              |                    | •              | •           | •            | •                    |                    | •            | •           |             | •           |

| Здоров'я     |                      | Керування           |               |                          |                              | Технологічність      |       |                               |                            |                |                             | Інтелектуальна робота  |                    |                 |                   |          |             |                              |                             |                                |                        |                  |                     |                  |            |                 |                               |              |
|--------------|----------------------|---------------------|---------------|--------------------------|------------------------------|----------------------|-------|-------------------------------|----------------------------|----------------|-----------------------------|------------------------|--------------------|-----------------|-------------------|----------|-------------|------------------------------|-----------------------------|--------------------------------|------------------------|------------------|---------------------|------------------|------------|-----------------|-------------------------------|--------------|
| CH-Smart Ion | Технологія Eco Fresh | Технологія CH-7 Sky | Функція X-fan | Технологія CH-UV Cleaner | Технологія Double Self-Clean | Модуль Fresh Air Kit | Wi-Fi | Пульт дистанційного керування | Блокування пульта віддалей | Добовий таймер | Дротовий контролер напінний | Підключення ключ-карти | Підключення до BMS | Холодоагент R32 | Холодоагент R410A | Inverter | LED дисплей | Енергоефективні мідні трубки | Багатошвидкісний вентилятор | Підігрів піддону та компресора | 2-ступеневий компресор | Покриття BlueFin | Технологія I-Action | Технологія CH-AI | Auto Light | Самодіагностика | Інтелектуальне розморожування | Auto Restart |
| ●            | ●                    | ●                   | ●             | ●                        | ●                            | ○<br>Для 9K, 12K     | ●     | ●                             | ●                          | ●              | ○                           | ○                      | ○                  | ●               |                   | ●        | ●           | ●                            | ●                           | ●                              |                        | ●                | ●                   | ●                | ●          | ●               | ●                             | ●            |
| ●            | ●                    | ●                   | ●             | ●                        | ●                            |                      | ●     | ●                             | ●                          | ●              | ○                           | ○                      | ○                  | ●               |                   | ●        | ●           | ●                            | ●                           | ●                              |                        | ●                | ●                   | ●                | ●          | ●               | ●                             | ●            |
| ●            | ●                    | ●                   | ●             | ●                        | ●                            |                      | ●     | ●                             | ●                          | ○              | ○                           | ○                      | ○                  | ●               |                   | ●        | ●           | ●                            | ●                           | ●                              | ●                      | ●                | ●                   | ●                | ●          | ●               | ●                             | ●            |
| ●            | ●                    | ●                   | ●             | ●                        | ●                            |                      | ●     | ●                             | ●                          | ●              | ○                           | ○                      | ○                  | ●               |                   | ●        | ●           | ●                            | ●                           | ●                              | ●                      | ●                | ●                   | ●                | ●          | ●               | ●                             | ●            |
| ●            | ●                    | ●                   | ●             | ●                        | ●                            |                      | ●     | ●                             | ●                          | ○              | ○                           | ○                      | ○                  | ●               |                   | ●        | ●           | ●                            | ●                           | ●                              | ●                      | ●                | ●                   | ●                | ●          | ●               | ●                             | ●            |
| ●            | ●                    | ●                   | ●             | ●                        | ●                            |                      | ●     | ●                             | ●                          | ○              | ○                           | ○                      | ○                  | ●               |                   | ●        | ●           | ●                            | ●                           | ●                              | ●                      | ●                | ●                   | ●                | ●          | ●               | ●                             | ●            |
| ●            | ●                    | ●                   | ●             | ●                        | ●                            |                      | ●     | ●                             | ●                          | ○              | ○                           | ○                      | ○                  | ●               |                   | ●        | ●           | ●                            | ●                           | ●                              | ●                      | ●                | ●                   | ●                | ●          | ●               | ●                             | ●            |
| ●            | ●                    | ●                   | ●             | ●                        | ●                            |                      | ●     | ●                             | ●                          | ○              | ○                           | ○                      | ○                  | ●               |                   | ●        | ●           | ●                            | ●                           | ●                              | ●                      | ●                | ●                   | ●                | ●          | ●               | ●                             | ●            |
| ●            | ●                    | ●                   | ●             | ●                        | ●                            |                      | ●     | ●                             | ●                          | ○              | ○                           | ○                      | ○                  | ●               |                   | ●        | ●           | ●                            | ●                           | ●                              | ●                      | ●                | ●                   | ●                | ●          | ●               | ●                             | ●            |

● Стандартна комплектація ○ Опція

**NEW**



Gen VI

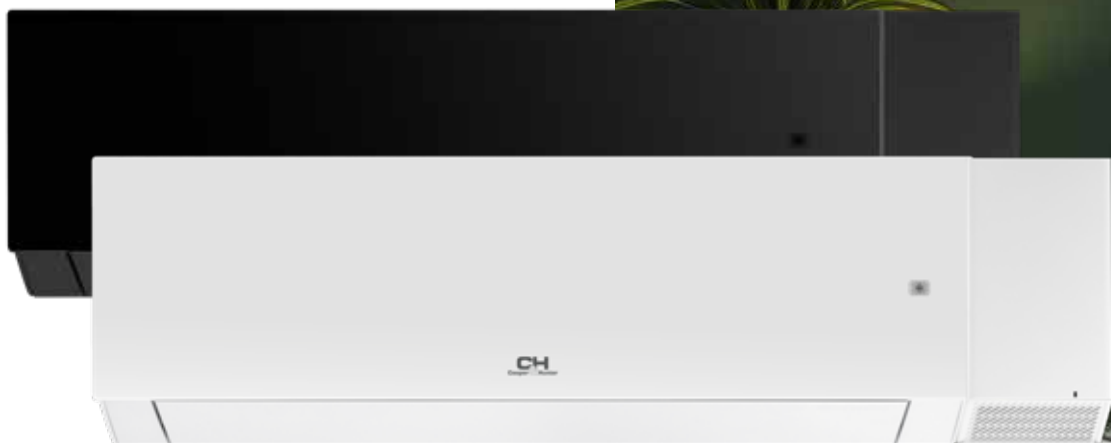

СЕРІЯ  
**NATURE**

# Технології майбутнього

у вашій оселі

У процесі створення інтер'єру найважливішими цінностями є функціональність і стиль. Серія **NATURE** надихає не лише своїм дизайном. Тепловий насос серії **NATURE** – перш за все, інноваційний, та дозволяє, не тільки підтримувати комфортну температуру та вологість, але й забезпечує вентиляцію та приплив очищеного повітря з вулиці. За рахунок цього, повітря в приміщенні стає прохолодним і свіжим, а в середину не потрапляють пил і шум і не виникають протяги.

Завдяки **технології CH-AI**, цей тепловий насос може ефективно проводити аналіз та вивчення параметрів і налаштувань для оптимізації енергоефективності.

Також він забезпечує знищення бактерій і мікроорганізмів за допомогою світлодіодного ультрафіолетового очищення **CH-UV Cleaner**.

# МОДУЛЬ **FRESH AIR KIT**



У порівнянні зі звичайною подачею свіжого повітря, цей блок рекуперації тепла, призводить до значної економії енергії як при обігріві, так і при охолодженні. Якщо для вас важливий контроль вологості та приплив свіжого повітря, тоді кондиціонери серії NATURE з блоком FRESH AIR KIT – це ідеальний продукт.

## CH-HRV030S\* Модуль свіжого повітря з рекуперацією

Цей модуль свіжого повітря опціонально доступний для побутових кондиціонерів Cooper&Hunter серії NATURE і дозволяє утилізувати теплову енергію відпрацьованого повітря за допомогою унікальної системи рекуперації тепла. Свіже та відпрацьоване повітря всмоктується і фільтрується через HEPA-фільтр, для забезпечення чистоти повітря у вашому домі. Фільтр є змінним і легко чиститься.

### Потік свіжого повітря та потік відпрацьованого повітря здійснюють зустрічний теплообмін всередині теплообмінника.

- Зменшення витрати свіжого повітря
- Зменшення втрати вологи
- Свіже і відпрацьоване повітря не змішується завдяки тисячам отворів
- Прискорення теплообміну за рахунок спеціальних матеріалів
- Ефективна рекуперація тепла

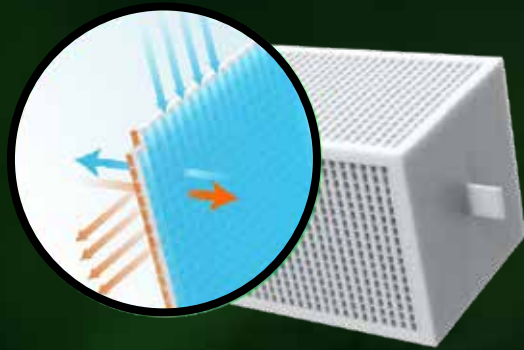

MiniERV швидко виводить забруднене повітря з високою концентрацією оксиду вуглецю, формальдегіду, запаху та бактерій з приміщення, для здорового дихання.

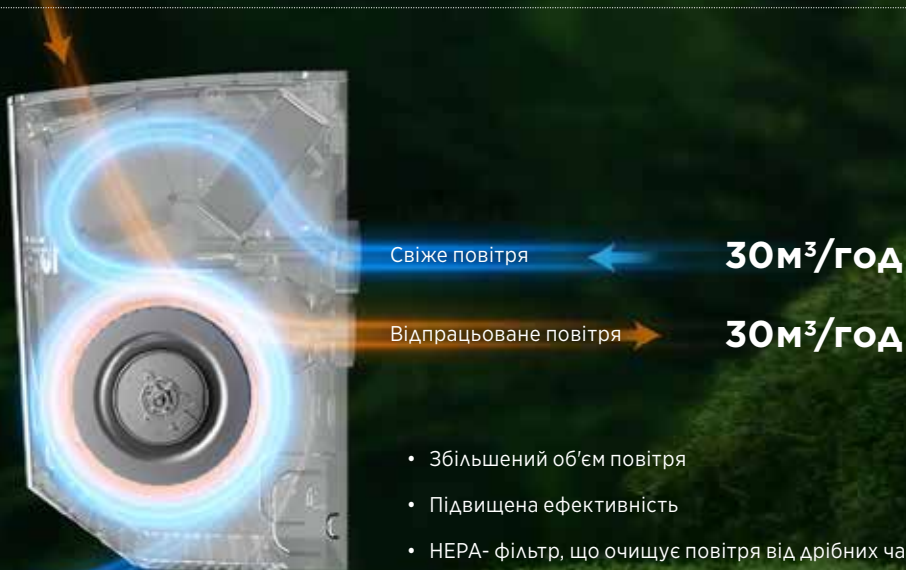

- Збільшений об'єм повітря
- Підвищена ефективність
- HEPA- фільтр, що очищує повітря від дрібних частинок
- Незалежна система повітропроводів для ефективної вентиляції.

## CH-HRV030S\* — побутова система з двостороннім енергообміном

Не турбуйтеся про різницю температур свіжого повітря як спекотним літом, так і холодною зимою, ви можете дихати вільно.

**Літо 36°C**



**Зима -10°C**



## Рівень шуму становить лише 19дБ



## Три способи інтелектуального керування



Дротовий контролер



Пульт ДК



Мобільний додаток EWPE Smart

## Заощаджуйте до 1 кВт/год енергії щоденно.

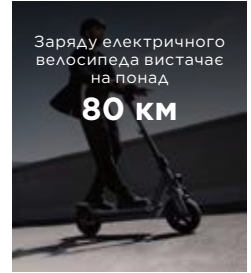
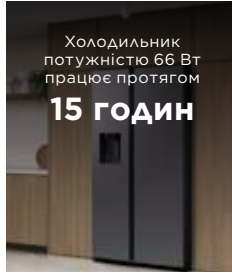

## Захисний кожух для зовнішнього повітроводу



## Специфікація

|                                   | Забір відпрацьованого повітря |                              | Забір свіжого повітря       |                              |
|-----------------------------------|-------------------------------|------------------------------|-----------------------------|------------------------------|
|                                   | Темп. сухого термометра, °C   | Темп. вологого термометра °C | Темп. сухого термометра, °C | Темп. вологого термометра °C |
| Ефективність обміну (охолодження) | 27                            | 19,2                         | 35                          | 28                           |
| Ефективність обміну (обігрів)     | 21                            | 13                           | 5                           | 2                            |

| CH-HRV030S-*           |        |        |
|------------------------|--------|--------|
| Номінальна напруга     | В      | 12±0,5 |
| Потужність             | Вт     | 13     |
| Рівень звукового тиску | дБ (А) | 19     |
| Вага                   | кг     | 1,8    |

| Модель       | A (мм) | B (мм) | C (мм) | D (мм) | E (мм) | F (мм) | G (мм) |
|--------------|--------|--------|--------|--------|--------|--------|--------|
| CH-HRV030S-* | 187    | 79     | 141    | 49     | 151    | 293    | 200    |

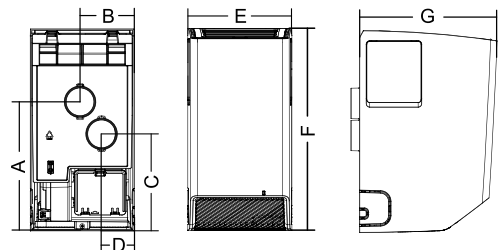

\* дизайн моделі представлений у 2-х кольорах: білий матовий (WP), чорний матовий (BL)

# Серія NATURE

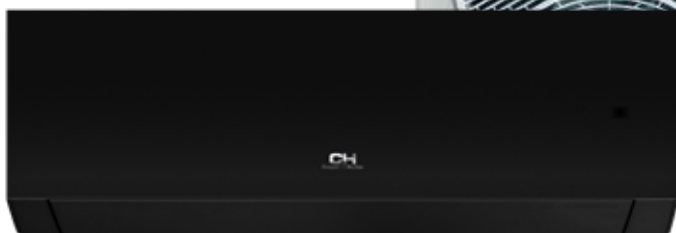

Пульт ДК  
УВЕІF



## Аксессуары (опція)



Дротовий контролер  
ХК76



Центральний контролер  
CE58-00/EF(CM)



Центральний контролер  
CE52-24/F



Модуль контролю  
Вимк. / Вимк. МК010



Шлюз BACnet  
ME30-44/D2 (B)



Fresh Air Kit  
CH-HRV030S-\*\*\*\*

## Здоров'я



Технологія  
ECO Fresh



Технологія  
CH 7 Sky



Технологія  
CH Smart Ion



Функція  
X-FAN



Технологія  
CH-UV



Технологія Double  
Self Clean



Fresh Air Kit  
(опція)

## Комфорт



Режим  
охолодження



Режим  
обігріву



Режим  
Вентиляції



Режим  
Осушення



Контроль  
вологості



Сушка одягу



Функція I-Feel



Турбо режим



Теплий старт



Вертикальний  
SWING



Горизонтальний  
SWING



Режим +8°C



Режим SLEEP



Тихий режим

## Керування



Функція Wi-Fi



Пульт ДК



Блокування  
пульту ДК



Добовий  
таймер



Підключення  
дротового пульту



Підключення  
до BMS



Підключення  
ключ-карти

## Інтелектуальна робота



Технологія  
CH-AI



Технологія  
I Action



Авторестарт



Самодіагностика



Інтелектуальне  
розморжування



Автопідсвітка

## Технологічність



Холодоагент  
R 32



Інвертер



Покриття  
Blue Fin



LED дисплеї



Енергоефективні  
мідні трубки



Багатошвидкісний  
вентилятор



Підігрів піддону  
та компресора

\* дизайн моделі представлений у 2-х кольорах: білий матовий (WP), чорний матовий (BL)

| Система               |                |         | CH-S09FTXAN-*** | CH-S12FTXAN-*** | CH-S18FTXAN-*** | CH-S24FTXAN-*** |
|-----------------------|----------------|---------|-----------------|-----------------|-----------------|-----------------|
| Продуктивність        | Холод          | кВт     | 2.7             | 3.51            | 5.3             | 7.1             |
|                       | Тепло          | кВт     | 3.0             | 3.81            | 5.6             | 7.3             |
| Номінальна потужність | Холод          | кВт     | 0.68            | 0.836           | 1.472           | 2.03            |
|                       | Тепло          | кВт     | 0.67            | 0.929           | 1.365           | 1.87            |
| Енергоефективність    | Холод (SEER*)  | кВт/кВт | 8.5/A+++        | 8.7/A+++        | 8.0/A++         | 7.0/A++         |
|                       | Тепло (SCOP**) | кВт/кВт | 5.7/A+++        | 5.7/A+++        | 5.8/A+++        | 5.5/A+++        |

| Внутрішній блок       |        | CH-S09FTXAN-***                     | CH-S12FTXAN-***                     | CH-S18FTXAN-***                      | CH-S24FTXAN-***                      |
|-----------------------|--------|-------------------------------------|-------------------------------------|--------------------------------------|--------------------------------------|
| Повітропродуктивність | м³/год | 610/570/540/470/<br>440/420/390/180 | 720/600/570/530/<br>500/460/430/320 | 1000/880/760/650/<br>620/600/550/260 | 1000/850/760/580/<br>520/450/400/280 |
| Рівень шуму           | дБ (А) | 38/37/34/31/26/23/22/19             | 45/42/40/37/34/29/26/23             | 45/42/40/37/34/29/26/23              | 48/44/41/40/38/36/33/27              |
| Осушення              | л/год  | 0.8                                 | 1.4                                 | 1.8                                  | 2.4                                  |
| Вага                  | кг     | 9.5                                 | 9.5                                 | 13.0                                 | 13.0                                 |

|                 | W (мм) | H (мм) | D (мм) |
|-----------------|--------|--------|--------|
| CH-S09FTXAN-*** | 837    | 293    | 200    |
| CH-S12FTXAN-*** | 837    | 293    | 200    |
| CH-S18FTXAN-*** | 993    | 311    | 222    |
| CH-S24FTXAN-*** | 993    | 311    | 222    |

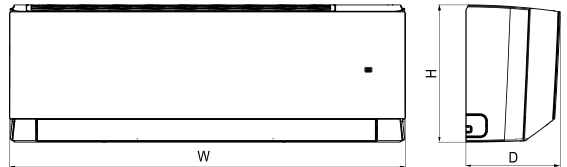

| Зовнішній блок                         |         | CH-S09FTXAN-***      | CH-S12FTXAN-*** | CH-S18FTXAN-*** | CH-S24FTXAN-*** |
|--|---------|----------------------|-----------------|-----------------|-----------------|
| Рівень шуму                            | дБ (А)  | 50                   | 56              | 59              | 59              |
| Джерело електроживлення                |         | -220-240 В/50 Гц/1 ф |                 |                 |                 |
| Тип компресора                         |         | ротатійний           |                 |                 |                 |
| Тип холодоагенту                       |         | R32                  |                 |                 |                 |
| Температурний діапазон (холод)         | °C      | -15-50               |                 |                 |                 |
| Температурний діапазон (тепло)         | °C      | -25-30               |                 |                 |                 |
| Вага                                   | кг      | 25.0                 | 35.0            | 37.0            | 45.0            |
| Відстань між кріпленням                | мм      | 455                  | 528             | 528             | 570             |
| Маса холодоагенту                      | кг      | 0.53                 | 0.57            | 0.85            | 1.4             |
| Діаметр рідиної магістралі             | мм/дюйм | 6.35 / 1/4"          | 6.35 / 1/4"     | 6.35 / 1/4"     | 6.35 / 1/4"     |
| Діаметр газової магістралі             | мм/дюйм | 9.53 / 3/8"          | 9.53 / 3/8"     | 12.7 / 1/2"     | 15.88 / 5/8"    |
| Максимальний перепад висоти магістралі | м       | 10                   | 10              | 10              | 10              |
| Максимальна довжина магістралі         | м       | 15                   | 20              | 25              | 25              |

|                 | A (мм) | B (мм) | C (мм) | D (мм) | E (мм) | F (мм) |
|-----------------|--------|--------|--------|--------|--------|--------|
| CH-S09FTXAN-*** | 732    | 675    | 455    | 555    | 285    | 330    |
| CH-S12FTXAN-*** | 873    | 805    | 528    | 561    | 316    | 376    |
| CH-S18FTXAN-*** | 873    | 805    | 528    | 561    | 316    | 376    |
| CH-S24FTXAN-*** | 958    | 889    | 570    | 660    | 340    | 402    |

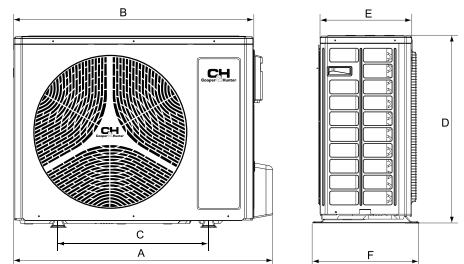

\* SEER – сезонний коефіцієнт продуктивності системи у режимі роботи на холод.

\*\* SCOP – сезонний коефіцієнт продуктивності системи у режимі роботи на тепло.

\*\*\* дизайн моделі представлений у 2-х кольорах: матовий білий (WP), матовий чорний (BL)

A+++ +50°C -25°C Gen VI



СЕРІЯ  
**MAJESTY**



# Унікальний та розумний

**Штучний інтелект CH-AI** може вивчати та відпрацьовувати алгоритми в поєднанні з поточною температурою середовища, вологістю, розміром приміщення та іншими показниками, активно адаптуючи режим роботи кондиціонеру.

Для ще більшого комфорту користувача, завдяки **технології CH-UV**, цей тепловий насос може ефективно усувати мікроорганізми, бактерії та віруси з навколишнього повітря.

MAJESTY забезпечує **контроль вологості повітря** під час охолодження на рівні, відповідному для повного комфорту користувача в діапазоні 40-80%, захищаючи шкіру від висихання.

MAJESTY

# Серія MAJESTY



## Акcesуари (опція)



Дротовий контролер  
XK76



Центральний контролер  
CE58-00/EF(CM)



Центральний контролер  
CE52-24/F



Модуль контролю  
Віімк. / Віімк. МК010

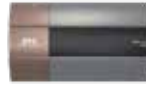

Шлюз BACnet  
ME30-44/D2 (B)

## Здоров'я



Технологія  
ECO Fresh



Технологія  
CH 7 Sky



Технологія  
CH Smart Ion



Функція  
X-FAN



Технологія  
CH-UV



Технологія Double  
Self Clean

## Комфорт



Режим  
оохолодження



Режим  
обігріву



Режим  
Вентиляції



Режим  
Осушення



Контроль  
вологості



Сушка одягу



Функція I-Feel



Турбо режим



Теплий старт



Вертикальний  
SWING



Горизонтальний  
SWING



Режим +8°C



Режим SLEEP



Тихий режим

## Керування



Функція Wi-Fi



Пульт ДК



Блокування  
пульту ДК



Добовий  
таймер



Підключення  
дротового пульту



Підключення  
до BMS



Підключення  
ключ-карти

## Інтелектуальна робота



Технологія  
CH-AI



Технологія  
I Action



Авторестарт



Самодіагностика



Інтелектуальне  
розморозжування



Автопідсвітка

## Технологічність



Холодоагент  
R 32



Інвертер



Покриття  
Blue Fin



LED дисплей



Енергоефективні  
мідні трубки



Багатошвидкісний  
вентилятор



Підігрів піддону  
та компресора

| Система               |                |         | CH-S09FTXAM-*** | CH-S12FTXAM-*** | CH-S18FTXAM-*** | CH-S24FTXAM-*** |
|-----------------------|----------------|---------|-----------------|-----------------|-----------------|-----------------|
| Продуктивність        | Холод          | кВт     | 2.7             | 3.51            | 5.3             | 7.1             |
|                       | Тепло          | кВт     | 3               | 3.81            | 5.35            | 7.3             |
| Номінальна потужність | Холод          | кВт     | 0.67            | 0.989           | 1.582           | 2.03            |
|                       | Тепло          | кВт     | 0.68            | 0.977           | 1.393           | 1.87            |
| Енергоефективність    | Холод (SEER*)  | кВт/кВт | 8.5/A+++        | 7.2/A++         | 7.3/A++         | 7.0/A++         |
|                       | Тепло (SCOP**) | кВт/кВт | 5.7/A+++        | 5.2/A+++        | 5.7/A+++        | 5.5/A+++        |

| Внутрішній блок       |        | CH-S09FTXAM-***                     | CH-S12FTXAM-***                     | CH-S18FTXAM-***                  | CH-S24FTXAM-***                     |
|-----------------------|--------|-------------------------------------|-------------------------------------|----------------------------------|-------------------------------------|
| Повітропродуктивність | м³/год | 610/570/540/470/<br>440/420/390/180 | 680/620/560/490/<br>450/420/390/220 | 1000/850/760/<br>650/580/520/450 | 1000/850/760/580/<br>520/450/40/280 |
| Рівень шуму           | дБ (А) | 38/37/34/31/26/23/22/19             | 41/38/36/33/30/27/25/19             | 45/42/40/37/34/29/26/23          | 48/44/41/40/38/36/33/27             |
| Осушення              | л/год  | 0.8                                 | 1.4                                 | 1.9                              | 2.4                                 |
| Вага                  | кг     | 9.5                                 | 9.5                                 | 12.5                             | 13.0                                |

|                 | W (мм) | H (мм) | D (мм) |
|-----------------|--------|--------|--------|
| CH-S09FTXAM-*** | 837    | 293    | 200    |
| CH-S12FTXAM-*** | 837    | 293    | 200    |
| CH-S18FTXAM-*** | 993    | 311    | 222    |
| CH-S24FTXAM-*** | 993    | 311    | 222    |

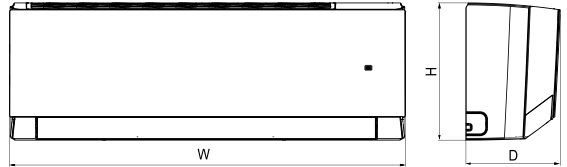

| Зовнішній блок                         |         | CH-S09FTXAM-***      | CH-S12FTXAM-*** | CH-S18FTXAM-*** | CH-S24FTXAM-*** |
|--|---------|----------------------|-----------------|-----------------|-----------------|
| Рівень шуму                            | дБ (А)  | 50                   | 52              | 56              | 59              |
| Джерело електроживлення                |         | ~220-240 В/50 Гц/1 Ф |                 |                 |                 |
| Тип компресора                         |         | ротатійний           |                 |                 |                 |
| Тип холодоагенту                       |         | R32                  |                 |                 |                 |
| Температурний діапазон (холод)         | °C      | -15-50               |                 |                 |                 |
| Температурний діапазон (тепло)         | °C      | -25-30               |                 |                 |                 |
| Вага                                   | кг      | 25.0                 | 28.0            | 31.5            | 45.0            |
| Відстань між кріпленням                | мм      | 455                  | 455             | 512             | 570             |
| Маса холодоагенту                      | кг      | 0.53                 | 0.57            | 0.85            | 1.4             |
| Діаметр рідинної магістралі            | мм/дюйм | 6.35 / 1/4"          | 6.35 / 1/4"     | 6.35 / 1/4"     | 6.35 / 1/4"     |
| Діаметр газової магістралі             | мм/дюйм | 9.53 / 3/8"          | 9.53 / 3/8"     | 12.7 / 1/2"     | 15.88 / 5/8"    |
| Максимальний перепад висоти магістралі | м       | 10                   | 10              | 10              | 10              |
| Максимальна довжина магістралі         | м       | 15                   | 15              | 25              | 25              |

|                 | A (мм) | B (мм) | C (мм) | D (мм) | E (мм) | F (мм) |
|-----------------|--------|--------|--------|--------|--------|--------|
| CH-S09FTXAM-*** | 732    | 675    | 455    | 555    | 285    | 330    |
| CH-S12FTXAM-*** | 732    | 675    | 455    | 555    | 285    | 330    |
| CH-S18FTXAM-*** | 802    | 745    | 512    | 555    | 300    | 350    |
| CH-S24FTXAM-*** | 958    | 889    | 570    | 660    | 340    | 402    |

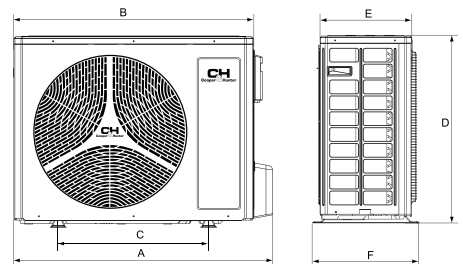

\* SEER – сезонний коефіцієнт продуктивності системи у режимі роботи на холод.

\*\* SCOP – сезонний коефіцієнт продуктивності системи у режимі роботи на тепло.

\*\*\* дизайн моделі представлений у 2-х кольорах: сріблястий металік (SC), шампань (GD)

A+++



+54°C



-30°C



СЕРІЯ  
**SUPREME**

Watch More On  
 YouTube



# Потужний акцент

## СТИЛЬНОГО ІНТЕР'ЄРУ

Ця модель оснащена **двоступеневим компресором**, який забезпечує максимально ефективну роботу при екстремальних зовнішніх температурах. Цей тепловий насос ефективно обігріває приміщення навіть при зовнішній температурі **-30°C** і охолоджує при температурі до **+54°C**. Крім того, це надзвичайно енергозберігаючий пристрій з **класом енергоефективності A+++**, що означає низькі експлуатаційні витрати.

Завдяки **функції Wi-Fi**, кондиціонером можна керувати дистанційно за допомогою смартфона з будь-якого місця. Крім того, є можливість підключення до **дротового контролера**, або **системи BACNet BMS**.

Завдяки багатошвидкісному вентилятору та функції тихої роботи, **рівень звукового тиску** складає лише **18 дБ (А)**.

# Серія SUPREME



Пульт ДК  
УВЕІF86

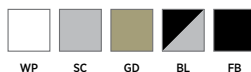

## Аксессуары (опція)



Дротовий контролер  
XK76



Центральний контролер  
CE58-00/EF(CM)



Центральний контролер  
CE52-24/F



Шлюз BACnet  
ME30-44/D2 (B)

## Здоров'я



Технологія  
CH 7 Sky



Технологія  
ECO Fresh



Технологія  
CH Smart Ion



Функція  
X-FAN

## Комфорт



Режим  
охолодження



Режим  
обігріву



Режим  
Вентиляції



Режим  
Осушення



Функція I-Feel



Турбо режим



Теплий старт



Вертикальний  
SWING



Горизонтальний  
SWING



Режим +8°C



Режим SLEEP



Тихий режим

## Керування



Функція Wi-Fi



Пульт ДК



Блокування  
пульту ДК



Добовий  
таймер



Підключення  
дротового пульту



Підключення  
до BMS

## Інтелектуальна робота



Технологія  
I Action



Авторестарт



Самодіагностика



Інтелектуальне  
розморжування

## Технологічність



Холодагент  
R 32



Інвертер



Two Stage компресор



Покриття  
Blue Fin



LED дисплей



Енергоефективні  
мідні трубки



Багатошвидкісний  
вентилятор



Підгрів піддону  
та компресора

| Система               |                |         | CH-S09FTXAM2S-*** | CH-S12FTXAM2S-*** | CH-S18FTXAM2S-*** | CH-S24FTXAM2S-*** |
|-----------------------|----------------|---------|-------------------|-------------------|-------------------|-------------------|
| Продуктивність        | Холод          | кВт     | 2.70 (0.70-5.00)  | 3.53 (0.85-5.00)  | 5.30 (1.20-7.20)  | 7.03 (2.00-9.00)  |
|                       | Тепло          | кВт     | 3.50 (0.70-5.50)  | 4.20 (0.88-7.20)  | 6.20 (1.20-9.20)  | 7.03 (2.00-9.50)  |
| Номінальна потужність | Холод          | кВт     | 0.55 (0.08-1.80)  | 0.84 (0.06-1.90)  | 1.18 (0.35-2.50)  | 1.85 (0.45-3.70)  |
|                       | Тепло          | кВт     | 0.75 (0.13-2.40)  | 0.95 (0.13-2.60)  | 1.45 (0.35-3.30)  | 1.75 (0.38-3.80)  |
| Енергоефективність    | Холод (SEER*)  | кВт/кВт | 8.5 (A+++)        | 8.5 (A+++)        | 7.5 (A++)         | 6.5 (A++)         |
|                       | Тепло (SCOP**) | кВт/кВт | 5.7 (A+++)        | 5.7 (A+++)        | 5.1 (A+++)        | 5.3 (A+++)        |

| Внутрішній блок       |        | CH-S09FTXAM2S-***               | CH-S12FTXAM2S-***               | CH-S18FTXAM2S-***              | CH-S24FTXAM2S-***             |
|-----------------------|--------|---------------------------------|---------------------------------|--------------------------------|-------------------------------|
| Повітропродуктивність | м³/год | 800/730/680/630/580/450/350/250 | 800/730/680/630/580/450/350/250 | 1200/1150/1050/950/850/780/600 | 1250/1100/950/850/800/750/650 |
| Рівень шуму           | дБ (А) | 44/43/38/36/31/24/22/18         | 44/43/38/36/31/24/22/20         | 46/44/42/39/36/34/32           | 50/46/43/41/39/31/35/27       |
| Осушення              | л/год  | 0.8                             | 1.4                             | 1.8                            | 2.0                           |
| Вага                  | кг     | 13                              | 13.5                            | 16.5                           | 16.5                          |

|                   | W (mm) | H (mm) | D (mm) |
|-------------------|--------|--------|--------|
| CH-S09FTXAM2S-*** | 996    | 301    | 225    |
| CH-S12FTXAM2S-*** | 996    | 301    | 225    |
| CH-S18FTXAM2S-*** | 1101   | 327    | 249    |
| CH-S24FTXAM2S-*** | 1101   | 327    | 249    |

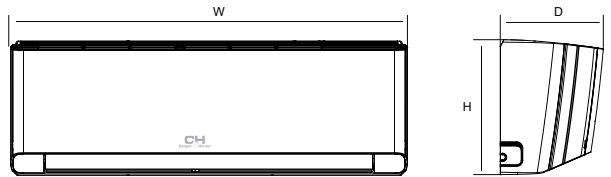

| Зовнішній блок                         |         | CH-S09FTXAM2S-***    | CH-S12FTXAM2S-*** | CH-S18FTXAM2S-*** | CH-S24FTXAM2S-*** |
|--|---------|----------------------|-------------------|-------------------|-------------------|
| Рівень шуму                            | дБ (А)  | 53                   | 54                | 56                | 56                |
| Тип компресора                         |         | ротатійний           |                   |                   |                   |
| Тип холодоагенту                       |         | R-32                 |                   |                   |                   |
| Температурний діапазон (холод)         | °C      | -18 ... +54          |                   |                   |                   |
| Температурний діапазон (тепло)         | °C      | -30 ... +24          |                   |                   |                   |
| Джерело електроживлення                |         | ~220-240 В/50 Гц/1 Ф |                   |                   |                   |
| Вага                                   | кг      | 44.5                 | 45.5              | 61                | 65                |
| Маса холодоагенту                      | кг      | 1.0                  | 1                 | 1.5               | 2.0               |
| Діаметр рідиної магістралі             | мм/дюйм | 6.35/1/4"            | 6.35/1/4"         | 6.35/1/4"         | 6.35/1/4"         |
| Діаметр газової магістралі             | мм/дюйм | 9.52/3/8"            | 9.52/3/8"         | 15.88/5/8"        | 15.88/5/8"        |
| Максимальний перепад висоти магістралі | м       | 10                   | 10                | 20                | 30                |
| Максимальна довжина магістралі         | м       | 15                   | 20                | 40                | 50                |

|                   | A (мм) | B (мм) | C (мм) | D (мм) | E (мм) | F (мм) |
|-------------------|--------|--------|--------|--------|--------|--------|
| CH-S09FTXAM2S-*** | 899    | 838    | 550    | 596    | 303    | 378    |
| CH-S12FTXAM2S-*** | 899    | 838    | 550    | 596    | 303    | 378    |
| CH-S18FTXAM2S-*** | 1000   | 920    | 610    | 790    | 370    | 427    |
| CH-S24FTXAM2S-*** | 1000   | 920    | 610    | 790    | 370    | 427    |

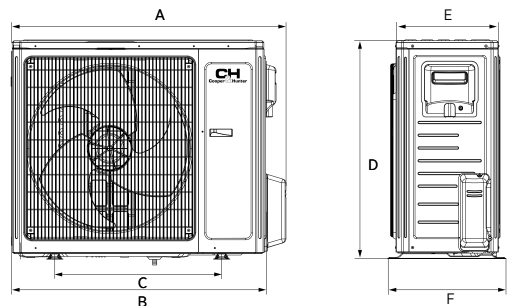

\* SEER – сезонний коефіцієнт продуктивності системи у режимі роботи на холод.

\*\* SCOP – сезонний коефіцієнт продуктивності системи у режимі роботи на тепло.

\*\*\* дизайн моделі представлений у 5-х кольорах: білосніжний (WP), чорний зі сріблом (BL), сріблястий метал (SC), шампань (GD), повністю чорний (FB)



Gen VI



СЕРІЯ

# SUPREME Continental

Watch More On



# Найвища якість,

на яку ви заслуговуєте

Ця серія має широкий вибір кольорів та характеризується класичною та позачасовою формою, яка ідеально підходить як для сучасних та мінімалістичних інтер'єрів, так і для авангардних та сміливих рішень.

Завдяки своїм параметрам і функціональним кондиціонери Supreme Continental можуть як охолоджувати, так і обігрівати приміщення надзвичайно ефективно. Ця модель може працювати **при охолодженні до +50°C** на вулиці та **до -25°C при обігріві**, що робить її придатною для будь-яких умов.

**Клас енергоефективності** цієї моделі сягає до **A+++** для охолодження та для обігріву.

Унікальною функцією є вбудована повітряна стерилізація ультрафіолетовим світлом **CH-UV**, яка ефективно бореться з 99% бактерій і вірусів. Вона також знищує цвіль та інші мікроорганізми, руйнуючи їхній генетичний матеріал.

# Серія SUPREME Continental

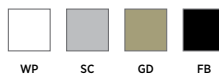

Пульт ДК  
YBEIFB5

## Аксессуары (опция)



Дротовий контролер  
XK76



Центральний контролер  
CE58-00/EF(CM)



Центральний контролер  
CE52-24/F



Модуль контролю  
Віімк. / Віімк. МК010



Шлюз BACnet  
ME30-44/D2 (B)

## Здоров'я



Технологія  
ECO Fresh



Технологія  
CH 7 Sky



Функція  
X-FAN



Технологія  
CH-UV



Технологія Double  
Self Clean

## Комфорт



Режим  
охолодження



Режим  
обігріву



Режим  
Вентиляції



Режим  
Освітлення



Функція I-Feel



Турбо режим



Теплий старт



Вертикальний  
SWING



Горизонтальний  
SWING



Режим +8°C



Режим SLEEP



Тихий режим

## Керування



Функція Wi-Fi



Пульт ДК



Блокування  
пульту ДК



Добовий  
таймер



Підключення  
дротового пульту



Підключення  
до BMS



Підключення  
ключ-карти

## Інтелектуальна робота



Технологія  
I Action



Авторестарт



Самодіагностика



Інтелектуальне  
розморозжування

## Технологічність



Холодагент  
R32



Інвертер



Покриття  
Blue Fin



LED дисплей



Енергоефективні  
мідні трубки



Багатошвидкісний  
вентилятор



Підігрів піддона  
та компресора

| Система               |                |         | CH-S09FTXAL2-*** | CH-S12FTXAL2-*** | CH-S18FTXAL2-*** | CH-S24FTXAL2-*** |
|-----------------------|----------------|---------|------------------|------------------|------------------|------------------|
| Продуктивність        | Холод          | кВт     | 2.70 (0.45-3.50) | 3.50 (0.70-4.00) | 5.30 (1.26-6.60) | 7.10 (2.00-8.32) |
|                       | Тепло          | кВт     | 3.00 (0.45-4.20) | 3.81 (0.80-4.50) | 5.60 (1.12-6.80) | 7.80 (2.00-9.20) |
| Номінальна потужність | Холод          | кВт     | 0.60 (0.09-1.40) | 0.88 (0.09-1.40) | 1.41 (0.38-2.25) | 2.03 (0.40-2.50) |
|                       | Тепло          | кВт     | 0.68 (0.16-1.60) | 0.95 (0.18-1.85) | 1.33 (0.35-2.50) | 2.00 (0.45-3.00) |
| Енергоефективність    | Холод (SEER*)  | кВт/кВт | 9.0 (A+++)       | 8.5 (A+++)       | 7.6 (A++)        | 7.0 (A++)        |
|                       | Тепло (SCOP**) | кВт/кВт | 6.0 (A+++)       | 5.4 (A+++)       | 5.7 (A+++)       | 5.4 (A+++)       |

| Внутрішній блок       |        | CH-S09FTXAL2-***                 | CH-S12FTXAL2-***                 | CH-S18FTXAL2-***             | CH-S24FTXAL2-***                    |
|-----------------------|--------|----------------------------------|----------------------------------|------------------------------|-------------------------------------|
| Повітропродуктивність | м³/год | 180/390/420/450/490/540/ 590/660 | 180/390/420/450/490/540/ 590/680 | 460/520/570/610/680/750/ 850 | 600/800/850/900/950/ 1000/1100/1250 |
| Рівень шуму           | дБ (А) | 18/22/26/30/34/36/38/41          | 19/23/29/32/35/37/39/43          | 30/32/35/37/39/41/45         | 27/33/36/38/40/41/44/48             |
| Осушення              | л/год  | 0.8                              | 1.4                              | 1.8                          | 2.4                                 |
| Вага                  | кг     | 10.5                             | 10.5                             | 13                           | 16                                  |

|                  | W (мм) | H (мм) | D (мм) |
|------------------|--------|--------|--------|
| CH-S09FTXAL2-*** | 865    | 290    | 210    |
| CH-S12FTXAL2-*** | 865    | 290    | 210    |
| CH-S18FTXAL2-*** | 996    | 301    | 225    |
| CH-S24FTXAL2-*** | 1101   | 327    | 249    |

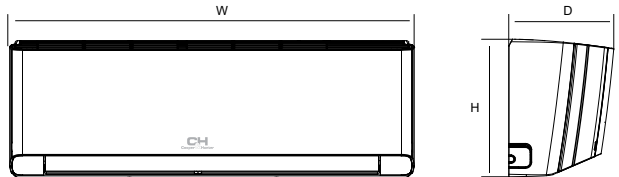

| Зовнішній блок                         |         | CH-S09FTXAL2-***     | CH-S12FTXAL2-*** | CH-S18FTXAL2-*** | CH-S24FTXAL2-*** |
|--|---------|----------------------|------------------|------------------|------------------|
| Рівень звукового тиску                 | дБ (А)  | 50                   | 52               | 57               | 59               |
| Тип компресора                         |         | ротаційний           |                  |                  |                  |
| Тип холодоагенту                       |         | R-32                 |                  |                  |                  |
| Температурний діапазон роботи на холод | °C      | -15 - +50            |                  |                  |                  |
| Температурний діапазон роботи на тепло | °C      | -25 - +30            |                  |                  |                  |
| Джерело електроживлення                |         | -220-240 В/50 Гц/1 Ф |                  |                  |                  |
| Вага                                   | кг      | 27                   | 29               | 42               | 42,5             |
| Обсяг газової зарядки                  | кг      | 0.7                  | 0.80             | 1                | 1.5              |
| Діаметр рідиної магістралі             | мм/дюйм | 6.38/1/4"            | 6.38/1/4"        | 6.38/1/4"        | 6.38/1/4"        |
| Діаметр газової магістралі             | мм/дюйм | 9.53/3/8"            | 9.53/3/8"        | 12.7/1/2"        | 15.88/5/8"       |
| Максимальний перепад висоти магістралі | м       | 10                   | 10               | 10               | 10               |
| Максимальна довжина магістралі         | м       | 15                   | 20               | 25               | 25               |

|                  | A (мм) | B (мм) | C (мм) | D (мм) | E (мм) | F (мм) |
|------------------|--------|--------|--------|--------|--------|--------|
| CH-S09FTXAL2-*** | 732    | 675    | 455    | 555    | 285    | 330    |
| CH-S12FTXAL2-*** | 802    | 745    | 512    | 555    | 300    | 350    |
| CH-S18FTXAL2-*** | 958    | 889    | 570    | 660    | 340    | 402    |
| CH-S24FTXAL2-*** | 958    | 889    | 570    | 660    | 340    | 402    |

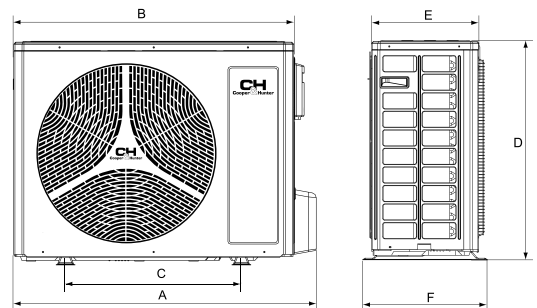

\* SEER – сезонний коефіцієнт продуктивності системи у режимі роботи на холод.

\*\* SCOP – сезонний коефіцієнт продуктивності системи у режимі роботи на тепло.

\*\*\* дизайн моделі представлений у 4-х кольорах: білосніжний (WP), сріблястий металік (SC), шампань (GD) та повністю чорний (FB)

A+++ +50°C -25°C Gen VI



СЕРІЯ  
**ARCTIC NG**

Watch More On  
 YouTube



# Заспокійлива СИЛА КЛАСИКИ

Теплові насоси ARCTIC NG мають класичний дизайн, який знайде відповідне місце в будь-якому просторі. Ця серія вже багато років користується популярністю на українському ринку. Її остання генерація збагачена ще більш високими робочими параметрами.

Ця модель може працювати **при охолодженні до +50°C** на вулиці та **до -25°C при обігріві**, що робить її придатною для будь-яких умов.

Стандартна комплектація оснащена **CH-Smart Ion** фільтром, а також є можливість використання додаткових фільтрів, які очищують повітря від шкідливих для здоров'я речовин. Він має **функцію самоочищення теплообмінника** внутрішнього блоку, що дає позитивний вплив на якість дихання.

Завдяки оснащенню **автоматичними вертикальними і горизонтальними жалюзі, багатoshвидкісним вентилятором і 3 режимами сну**, його використання надзвичайно зручне, а пристрій забезпечує найвищий комфорт у приміщенні!

# Серія ARCTIC NG



Пульт ДК  
YAC1FB9(WiFi)

## Аксессуары (опция)



Дротовий контролер  
XK76



Центральний контролер  
CE58-00/EF(CM)



Центральний контролер  
CE52-24/F



Модуль контролю  
Ввімк. / Вимк. MK010



Шлюз BACnet  
ME30-44/D2 (B)

## Здоров'я



Технологія  
ECO Fresh



Технологія  
CH 7 Sky



Функція  
X-FAN



Технологія  
CH Smart Ion



Технологія Double  
Self Clean

## Комфорт



Режим  
оохолодження



Режим  
обігріву



Режим  
Вентиляції



Режим  
Осушення



Функція I-Feel



Турбо режим



Теплий старт



Вертикальний  
SWING



Горизонтальний  
SWING



Режим +8°C



Режим SLEEP



Тихий режим

## Керування



Функція Wi-Fi



Пульт ДК



Блокування  
пульту ДК



Добовий  
таймер



Підключення  
дротового пульту



Підключення  
до BMS



Підключення  
ключ-карти

## Інтелектуальна робота



Технологія  
I-Action



Авторестарт



Самодіагностика



Інтелектуальне  
розморозування

## Технологічність



Холодагент  
R 32



Інвертер



Покриття  
Blue Fin



LED дисплей



Енергоефективні  
мідні трубки



Багатошвидкісний  
вентилятор



Підігрів піддона  
та компресора

| Система               |                |         | CH-S09FTXLA2-NG  | CH-S12FTXLA2-NG  | CH-S18FTXLA2-NG  | CH-S24FTXLA2-NG  |
|-----------------------|----------------|---------|------------------|------------------|------------------|------------------|
| Продуктивність        | Холод          | кВт     | 2.70 (0.80-3.80) | 3.51 (0.90-4.40) | 5.20 (1.00-6.10) | 7.10 (2.00-8.85) |
|                       | Тепло          | кВт     | 3.00 (0.90-4.25) | 3.81 (0.90-4.70) | 5.60 (1.10-6.60) | 7.80 (1.80-9.45) |
| Номінальна потужність | Холод          | кВт     | 0.69 (0.10-1.30) | 0.96 (0.22-1.40) | 1.58 (0.10-2.35) | 2.03 (0.45-2.90) |
|                       | Тепло          | кВт     | 0.70 (0.15-1.40) | 0.95 (0.22-1.55) | 1.44 (0.18-2.40) | 2.00 (0.35-3.00) |
| Енергоефективність    | Холод (SEER*)  | кВт/кВт | 7.5 (A++)        | 7.1 (A++)        | 7.1 (A++)        | 7.0 (A++)        |
|                       | Тепло (SCOP**) | кВт/кВт | 5.3 (A+++)       | 5.2 (A+++)       | 5.7 (A+++)       | 5.4 (A+++)       |

| Внутрішній блок       |        | CH-S09FTXLA2-NG             | CH-S12FTXLA2-NG             | CH-S18FTXLA2-NG             | CH-S24FTXLA2-NG                |
|-----------------------|--------|-----------------------------|-----------------------------|-----------------------------|--------------------------------|
| Повітропродуктивність | м³/год | 390/420/440/470/540/570/610 | 360/420/480/540/600/650/700 | 460/520/570/610/680/750/850 | 800/850/900/950/1000/1100/1250 |
| Рівень шуму           | дБ (А) | 20/22/24/26/28/32/37        | 21/23/24/26/29/33/38        | 24/27/31/33/38/41/45        | 27/29/35/37/39/42/47           |
| Осушення              | л/год  | 1.69                        | 1.40                        | 1.9                         | 2.4                            |
| Вага                  | кг     | 10.5                        | 10.5                        | 13                          | 16.5                           |

|                 | W (мм) | H (мм) | D (мм) |
|-----------------|--------|--------|--------|
| CH-S09FTXLA2-NG | 845    | 289    | 209    |
| CH-S12FTXLA2-NG | 845    | 289    | 209    |
| CH-S18FTXLA2-NG | 970    | 300    | 224    |
| CH-S24FTXLA2-NG | 1078   | 325    | 246    |

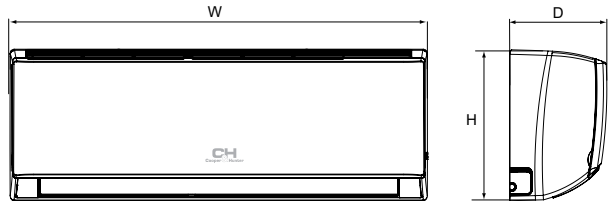

| Зовнішній блок                         |         | CH-S09FTXLA2-NG      | CH-S12FTXLA2-NG | CH-S18FTXLA2-NG | CH-S24FTXLA2-NG |
|--|---------|----------------------|-----------------|-----------------|-----------------|
| Рівень звукового тиску                 | дБ (А)  | 50                   | 52              | 56              | 59              |
| Тип компресора                         |         | ротатійний           |                 |                 |                 |
| Тип холодоагенту                       |         | R32                  |                 |                 |                 |
| Температурний діапазон роботи на холод | °C      | -15 ... +50          |                 |                 |                 |
| Температурний діапазон роботи на тепло | °C      | -25 ... +30          |                 |                 |                 |
| Джерело електроживлення                |         | -220-240 В/50 Гц/1 Ф |                 |                 |                 |
| Вага                                   | кг      | 24.5                 | 24.5            | 30.5            | 41.5            |
| Обсяг газової зарядки                  | кг      | 0.53                 | 0.57            | 0.82            | 1.50            |
| Діаметр рідинної магістралі            | мм/дюйм | 6.35/1/4"            | 6.35/1/4"       | 6.35/1/4"       | 6.35/1/4"       |
| Діаметр газової магістралі             | мм/дюйм | 9.52/3/8"            | 9.52/3/8"       | 12.7/1/2"       | 15.88/5/8"      |
| Максимальний перепад висоти магістралі | м       | 10                   | 10              | 10              | 10              |
| Максимальна довжина магістралі         | м       | 15                   | 15              | 25              | 25              |

|                 | A (мм) | B (мм) | C (мм) | D (мм) | E (мм) | F (мм) |
|-----------------|--------|--------|--------|--------|--------|--------|
| CH-S09FTXLA2-NG | 732    | 675    | 455    | 555    | 285    | 330    |
| CH-S12FTXLA2-NG | 732    | 675    | 455    | 555    | 285    | 330    |
| CH-S18FTXLA2-NG | 802    | 745    | 513    | 555    | 300    | 350    |
| CH-S24FTXLA2-NG | 958    | 889    | 570    | 660    | 340    | 402    |

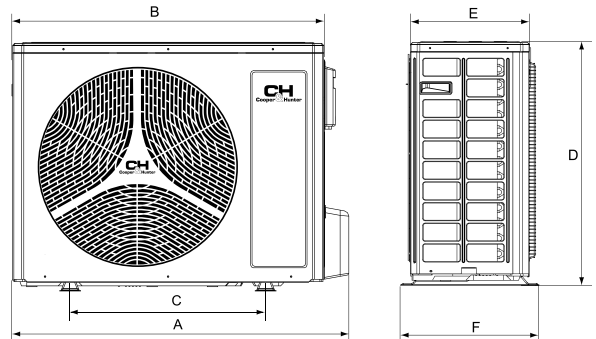

\* SEER – сезонний коефіцієнт продуктивності системи у режимі роботи на холод.

\*\* SCOP – сезонний коефіцієнт продуктивності системи у режимі роботи на тепло.

**NEW**

A+++

+50°C

-25°C

Gen VI



СЕРІЯ  
**ARCTIC  
PLUS**

# Еволюція флагманського теплонасосу

**ARCTIC PLUS** — це нове покоління легендарних теплових насосів, що поєднує багаторічний досвід із сучасними технологічними та дизайнерськими рішеннями. Оновлений вигляд внутрішнього блоку робить систему ідеальним вибором для модернового побутового сектору.

Лінійка забезпечує високу енергоефективність протягом усього року. Система надійно опалює приміщення при зовнішній температурі до **-25°C** та ефективно охолоджує навіть у екстремальну спеку до **+50°C**.

Завдяки віброізоляції та продуманій конструкції корпусу, кондиціонер працює максимально тихо. Рівень шуму внутрішнього блоку становить від **21 дБ(А)**, а зовнішнього блоку найпотужнішої моделі серії — лише **59 дБ(А)**, що є одним із найкращих показників на ринку.

Керування здійснюється просто та інтуїтивно через **інтегрований Wi-Fi модуль** із будь-якої точки світу. Для більш широкого налаштування передбачена можливість **підключення дротового пульта**.

ARCTIC PLUS

# Серія ARCTIC PLUS



Пульт ДК  
YBE1FB5

## Аксессуары (опция)



Дротовий контролер  
XK76



Центральний контролер  
CE58-00/EF(CM)



Центральний контролер  
CE52-24/F



Модуль контролю  
Вімк. / Вімк. МК010



Шлюз VACnet  
ME30-44/D2 (B)

## Здоров'я



Технологія  
ECO Fresh



Технологія  
CH 7 Sky



Функція  
X-FAN



Технологія  
CH Smart Ion



Технологія Double  
Self Clean

## Комфорт



Режим  
охолодження



Режим  
обігріву



Режим  
Вентиляції



Режим  
Освітлення



Функція I-Feel



Турбо режим



Теплий старт



Вертикальний  
SWING



Горизонтальний  
SWING



Режим +8°C



Режим SLEEP



Тихий режим

## Керування



Функція Wi-Fi



Пульт ДК



Блокування  
пульту ДК



Добовий  
таймер



Підключення  
дротового пульту



Підключення  
до BMS



Підключення  
ключ-карти

## Інтелектуальна робота



Технологія  
I Action



Авторестарт



Самодіагностика



Інтелектуальне  
розморозування

## Технологічність



Холодоагент  
R 32



Інвертер



Покриття  
Blue Fin



LED дисплей



Енергоефективні  
мідні трубки



Багатошвидкісний  
вентилятор



Підігрів піддона  
та компресора

| Система               |                |         | CH-S09FTXLA6     | CH-S12FTXLA6      | CH-S18FTXLA6     | CH-S24FTXLA6     |
|-----------------------|----------------|---------|------------------|-------------------|------------------|------------------|
| Продуктивність        | Холод          | кВт     | 2.70 (0.80-3.60) | 3.51 (0.90-4.30)  | 5.30 (1.00-6.40) | 7.10 (2.00-8.85) |
|                       | Тепло          | кВт     | 3.00 (0.90-3.8)  | 3.81 (0.90-4.70)  | 5.60 (1.20-6.80) | 7.80 (1.80-9.45) |
| Номінальна потужність | Холод          | кВт     | 0.68 (0.10-1.30) | 0.962 (0.12-1.50) | 1.50 (0.10-2.30) | 2.03 (0.45-2.90) |
|                       | Тепло          | кВт     | 0.68 (0.15-1.40) | 0.953 (0.18-1.80) | 1.39(0.20-2.35)  | 2.00 (0.35-3.00) |
| Енергоефективність    | Холод (SEER*)  | кВт/кВт | 8.4 (A+++)       | 7.1 (A++)         | 7.3(A++)         | 7.0 (A++)        |
|                       | Тепло (SCOP**) | кВт/кВт | 5.6 (A+++)       | 5.2 (A+++)        | 4.2 (A+++)       | 4.2 (A+++)       |

| Внутрішній блок       |        | CH-S09FTXLA6                         | CH-S12FTXLA6                | CH-S18FTXLA6                 | CH-S24FTXLA6                   |
|-----------------------|--------|--------------------------------------|-----------------------------|------------------------------|--------------------------------|
| Повітропродуктивність | м³/год | 180/280/310/380/<br>440/500/500/ 610 | 310/330/380/440/530/580/650 | 600/640/720/810/870/960/1000 | 800/850/900/950/1000/1100/1250 |
| Рівень шуму           | дБ (А) | 21/22/24/26/31/34/36/                | 25/28/31/34/37/39/43        | 28/30/35/41/43/45/47         | 35/37/38/40/41/44/48           |
| Осушення              | л/год  | 0.8                                  | 1.40                        | 1.8                          | 2.4                            |
| Вага                  | кг     | 9.0                                  | 9.0                         | 13.5                         | 15.5                           |

|              | W (мм) | H (мм) | D (мм) |
|--------------|--------|--------|--------|
| CH-S09FTXLA6 | 874    | 276    | 206    |
| CH-S12FTXLA6 | 874    | 276    | 206    |
| CH-S18FTXLA6 | 992    | 333    | 252    |
| CH-S24FTXLA6 | 1130   | 333    | 252    |

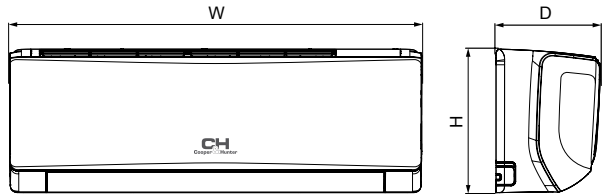

| Зовнішній блок                         |         | CH-S09FTXLA6       | CH-S12FTXLA6 | CH-S18FTXLA6 | CH-S24FTXLA6 |
|--|---------|--------------------|--------------|--------------|--------------|
| Рівень звукового тиску                 | дБ (А)  | 51                 | 52           | 56           | 59           |
| Тип компресора                         |         | Роторний           |              |              |              |
| Тип холодоагенту                       |         | R32                |              |              |              |
| Температурний діапазон роботи на холод | °C      | -15 ... +50        |              |              |              |
| Температурний діапазон роботи на тепло | °C      | -25 ... +30        |              |              |              |
| Джерело електроживлення                |         | ~220-240В/50 Гц/1Ф |              |              |              |
| Вага                                   | кг      | 24.5               | 25.5         | 31.5         | 41.5         |
| Обсяг газової зарядки                  | кг      | 0.51               | 0.55         | 0.85         | 1.50         |
| Діаметр рідиної магістралі             | мм/дюйм | 6.35/1/4"          | 6.35/1/4"    | 6.35/1/4"    | 6.35/1/4"    |
| Діаметр газової магістралі             | мм/дюйм | 9.52/3/8"          | 9.52/3/8"    | 12.7/1/2"    | 15.88/5/8"   |
| Максимальний перепад висоти магістралі | м       | 10                 | 10           | 10           | 10           |
| Максимальна довжина магістралі         | м       | 15                 | 20           | 25           | 25           |

|              | A (мм) | B (мм) | C (мм) | D (мм) | E (мм) | F (мм) |
|--------------|--------|--------|--------|--------|--------|--------|
| CH-S09FTXLA6 | 732    | 675    | 455    | 555    | 285    | 330    |
| CH-S12FTXLA6 | 732    | 675    | 455    | 555    | 285    | 330    |
| CH-S18FTXLA6 | 802    | 745    | 513    | 555    | 300    | 350    |
| CH-S24FTXLA6 | 958    | 889    | 570    | 660    | 340    | 402    |

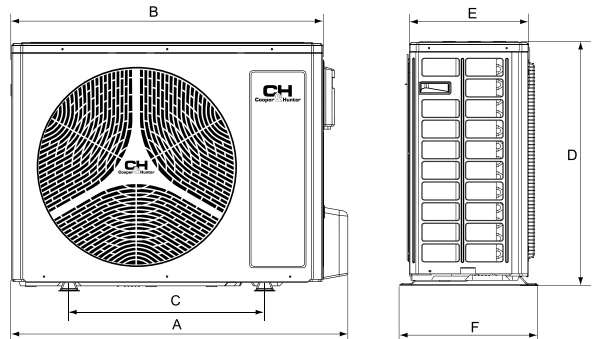

\* SEER – сезонний коефіцієнт продуктивності системи у режимі роботи на холод.

\*\* SCOP – сезонний коефіцієнт продуктивності системи у режимі роботи на тепло.

A+++ +50°C -25°C 3 Gen VI



СЕРІЯ  
**DAYTONA**

Watch More On  
 YouTube

Watch More On  
 YouTube

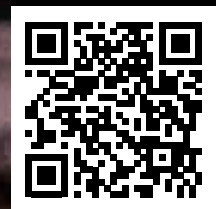

# Приваблює СТИЛЕМ та ЕЛЕГАНТНІСТЮ!

DAYTONA – кондиціонер, що відрізняється елегантним зовнішнім виглядом і оригінальним корпусом. Його унікальний дизайн був досягнутий завдяки використанню округлої передньої панелі. Сріблясті і графітові внутрішні блоки доступні в матовому варіанті, а білі - в глянцевому.

Ця модель може працювати **при охолодженні до +50°C** на вулиці та **до -25°C при обігріві**, що робить її придатною для будь-яких умов.

Комфорт у кожному куточку приміщення забезпечують **автоматичні вертикальні та горизонтальні жалюзі**.

Вбудований **CH-Smart Ion фільтр** та **функція CH Double Self Clean** допомагають підтримувати чистоту повітря у вашому домі.

**Багатошвидкісний вентилятор, гарячий старт, функція безшумної роботи** - ось найважливіші з численних переваг цього кондиціонера.

# Серія DAYTONA



Пульт ДК  
YAC1FB9(WiFi)

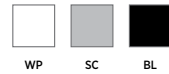

## Аксессуары (опция)



Дротовий контролер  
XK76



Центральний контролер  
CE58-00/EF(CM)



Центральний контролер  
CE52-24/F



Модуль контролю  
Ввімк. / Вимк. МК010



Шлюз BACnet  
ME30-44/D2 (B)

## Здоров'я



Технологія  
ECO Fresh



Технологія  
CH 7 Sky



Функція  
X-FAN



Технологія  
CH Smart Ion



Технологія Double  
Self Clean

## Комфорт



Режим  
охолодження



Режим  
обігріву



Режим  
Вентиляції



Режим  
Осушення



Функція I-Feel



Турбо режим



Теплий старт



Вертикальний  
SWING



Горизонтальний  
SWING



Режим +8°C



Режим SLEEP



Тихий режим

## Керування



Функція Wi-Fi



Пульт ДК



Блокування  
пульту ДК



Добовий  
таймер



Підключення  
дротового пульту



Підключення  
до BMS



Підключення  
ключ-карти

## Інтелектуальна робота



Технологія  
IAction



Авторестарт



Самодіагностика



Інтелектуальне  
розморозжування

## Технологічність



Холодоагент  
R 32



Інвертер



Покриття  
Blue Fin



LED дисплей



Енергоефективні  
мідні трубки



Багатошвидкісний  
вентилятор



Підігрів піддону  
та компресора

| Система               |                |         | CH-S09FTXD2-***  | CH-S12FTXD2-***  | CH-S18FTXD2-***  | CH-S24FTXD2-***  |
|-----------------------|----------------|---------|------------------|------------------|------------------|------------------|
| Продуктивність        | Холод          | кВт     | 2.70 (0.80-3.80) | 3.51 (0.90-4.40) | 5.20 (1.00-6.10) | 7.10 (2.00-8.85) |
|                       | Тепло          | кВт     | 3.00 (0.90-4.25) | 3.81 (0.90-4.70) | 5.60 (1.10-6.60) | 7.80 (1.80-9.45) |
| Номінальна потужність | Холод          | кВт     | 0.69 (0.10-1.30) | 0.96 (0.22-1.40) | 1.58 (0.10-2.35) | 2.03 (0.45-2.90) |
|                       | Тепло          | кВт     | 0.70 (0.15-1.40) | 0.95 (0.22-1.55) | 1.44 (0.18-2.40) | 2.00 (0.35-3.00) |
| Енергоефективність    | Холод (SEER*)  | кВт/кВт | 7.5 (A++)        | 7.1 (A++)        | 7.1 (A++)        | 7.0 (A++)        |
|                       | Тепло (SCOP**) | кВт/кВт | 5.3 (A+++)       | 5.2 (A+++)       | 5.7 (A+++)       | 5.4 (A+++)       |

| Внутрішній блок       |        |  | CH-S09FTXD2-***             | CH-S12FTXD2-***                 | CH-S18FTXD2-***             | CH-S24FTXD2-***                    |
|-----------------------|--------|--|-----------------------------|---------------------------------|-----------------------------|------------------------------------|
| Повітропродуктивність | м³/год |  | 610/570/540/470/440/420/390 | 700/650/600/540/480/420/360/300 | 850/750/680/610/570/520/460 | 1250/1100/1000/950/900/850/800/600 |
| Рівень шуму           | дБ (А) |  | 38/36/34/31/29/27/25        | 42/38/35/32/29/27/25            | 44/43/41/38/36/34/30/23     | 48/44/41/40/38/36/33/27            |
| Осушення              | л/год  |  | 1.69                        | 1.40                            | 1.9                         | 2.4                                |
| Вага                  | кг     |  | 11                          | 11                              | 13.5                        | 16.5                               |

|                 | W (мм) | H (мм) | D (мм) |
|-----------------|--------|--------|--------|
| CH-S09FTXD2-*** | 889    | 294    | 212    |
| CH-S12FTXD2-*** | 889    | 294    | 212    |
| CH-S18FTXD2-*** | 1013   | 307    | 221    |
| CH-S24FTXD2-*** | 1122   | 329    | 247    |

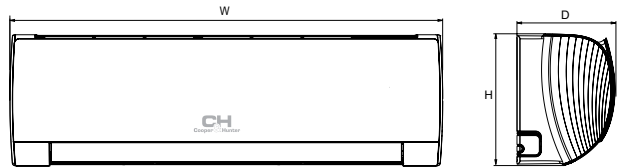

| Зовнішній блок                         |         |  | CH-S09FTXD2-***      | CH-S12FTXD2-*** | CH-S18FTXD2-*** | CH-S24FTXD2-*** |
|--|---------|--|----------------------|-----------------|-----------------|-----------------|
| Рівень звукового тиску                 | дБ (А)  |  | 50                   | 52              | 56              | 59              |
| Тип компресора                         |         |  | ротатійний           |                 |                 |                 |
| Тип холодоагенту                       |         |  | R32                  |                 |                 |                 |
| Температурний діапазон роботи на холод | °C      |  | -15 ... +50          |                 |                 |                 |
| Температурний діапазон роботи на тепло | °C      |  | -25 ... +30          |                 |                 |                 |
| Джерело електроживлення                |         |  | -220-240 В/50 Гц/1 Ф |                 |                 |                 |
| Вага                                   | кг      |  | 23.5                 | 24.5            | 30.5            | 41.5            |
| Обсяг газової зарядки                  | кг      |  | 0.53                 | 0.57            | 0.82            | 1.50            |
| Діаметр рідинної магістралі            | мм/дюйм |  | 6.35/1/4"            | 6.35/1/4"       | 6.35/1/4"       | 6.35/1/4"       |
| Діаметр газової магістралі             | мм/дюйм |  | 9.52/3/8"            | 9.52/3/8"       | 12.7/1/2"       | 15.88/5/8"      |
| Максимальний перепад висоти магістралі | м       |  | 10                   | 10              | 10              | 10              |
| Максимальна довжина магістралі         | м       |  | 15                   | 15              | 25              | 25              |

|                 | A (мм) | B (мм) | C (мм) | D (мм) | E (мм) | F (мм) |
|-----------------|--------|--------|--------|--------|--------|--------|
| CH-S09FTXD2-*** | 732    | 675    | 455    | 555    | 285    | 330    |
| CH-S12FTXD2-*** | 732    | 675    | 455    | 555    | 285    | 330    |
| CH-S18FTXD2-*** | 802    | 745    | 512    | 555    | 300    | 350    |
| CH-S24FTXD2-*** | 958    | 889    | 570    | 660    | 340    | 402    |

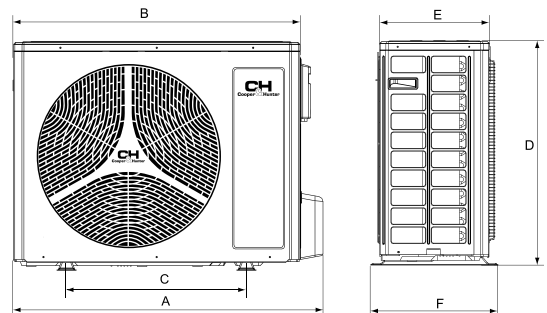

\* SEER – сезонний коефіцієнт продуктивності системи у режимі роботи на холод.

\*\* SCOP – сезонний коефіцієнт продуктивності системи у режимі роботи на тепло.

\*\*\*Дизайн моделі представлений у 3-х кольорах: білосніжний (WP), графітовий (BL) та сріблястий металік (SC).

A++



+43°C



-15°C

Gen VI



СЕРІЯ

# VITAL INVERTER



Watch More On  
 YouTube

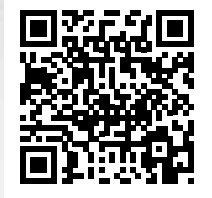

Базова

# ДОСКОНАЛІСТЬ

Інверторний кондиціонер **VITAL** забезпечує всі ваші базові потреби у комфорті, просте керування та бездоганне охолодження чи обігрів вашої кімнати

Усі функції контролю та комфорту доступні навіть через ваш телефон! Завдяки вбудованому **модулю Wi-Fi** ви можете заздалегідь активувати бажаний режим клімат-контролю для вашої оселі!

Вбудований **іонізатор повітря** та **функція самоочищення** теплообмінника внутрішнього блоку допомагають підтримувати чистоту повітря у вашому домі.

# Серія VITAL Inverter



Пульт ДК  
YAP16B

## Здоров'я



Технологія  
ECO Fresh



Технологія  
CH 7 Sky



Функція  
X-FAN



Технологія  
CH Smart Ion



Технологія Double  
Self Clean

## Комфорт



Режим  
охолодження



Режим  
обігріву



Режим  
Вентиляції



Режим  
Осушення



Функція I-Feel



Турбо режим



Теплий старт



Горизонтальний  
SWING



Режим +8°C



Режим SLEEP



Тихий режим

## Керування



Функція Wi-Fi



Пульт ДК



Блокування  
пульту ДК



Добовий  
таймер

## Інтелектуальна робота



Технологія  
I Action



Авторестарт



Самодіагностика



Інтелектуальне  
розморожування

## Технологічність



Холодоагент  
R 32



Інвертер



Покриття  
Blue Fin



LED дисплей



Енергоефективні  
мідні трубки



Багатошвидкісний  
вентилятор

| Система               |                |         | CH-S07FTXF2-NG   | CH-S09FTXF2-NG   | CH-S12FTXF2-NG   | CH-S18FTXF2-NG   | CH-S24FTXF2-NG   |
|-----------------------|----------------|---------|------------------|------------------|------------------|------------------|------------------|
| Продуктивність        | Холод          | кВт     | 2.35 (0.37-2.53) | 2.70 (0.50-3.35) | 3.20 (0.60-3.60) | 4.60 (0.65-5.20) | 6.20 (1.80-6.90) |
|                       | Тепло          | кВт     | 2.50 (0.51-2.60) | 2.80 (0.50-3.30) | 3.40 (0.60-3.80) | 5.20 (0.70-5.40) | 6.50 (1.30-7.03) |
| Номинальна потужність | Холод          | кВт     | 0.68 (0.16-0.95) | 0.73 (0.20-1.50) | 0.99 (0.16-1.40) | 1.35 (0.16-1.70) | 1.82 (0.45-2.20) |
|                       | Тепло          | кВт     | 0.65 (0.20-1.00) | 0.68 (0.16-1.40) | 0.92 (0.20-1.50) | 1.34 (0.20-1.60) | 1.91 (0.45-2.30) |
| Енергоефективність    | Холод (SEER*)  | кВт/кВт | 5.1 (A)          | 6.8 (A++)        | 6.1 (A++)        | 6.4 (A++)        | 6.8 (A++)        |
|                       | Тепло (SCOP**) | кВт/кВт | 3.8 (A)          | 4.2 (A+)         | 4.0 (A+)         | 4.0 (A+)         | 4.0 (A+)         |

| Внутрішній блок       |        | CH-S07FTXF2-NG  | CH-S09FTXF2-NG              | CH-S12FTXF2-NG              | CH-S18FTXF2-NG  | CH-S24FTXF2-NG  |
|-----------------------|--------|-----------------|-----------------------------|-----------------------------|-----------------|-----------------|
| Повітропродуктивність | м³/год | 300/390/420/500 | 280/310/340/400/480/520/550 | 280/320/350/400/480/520/590 | 600/700/800/850 | 400/600/800/900 |
| Рівень шуму           | дБ (А) | 27/33/38/40     | 21/26/29/33/35/37/40        | 24/26/30/33/35/37/41        | 31/38/42/44     | 30/37/45/48     |
| Осушення              | л/год  | 0.6             | 0.8                         | 1.4                         | 1.8             | 1.8             |
| Вага                  | кг     | 8.2             | 8.5                         | 8.0                         | 13.5            | 13              |

|                | W (мм) | H (мм) | D (мм) |
|----------------|--------|--------|--------|
| CH-S07FTXF2-NG | 713    | 270    | 195    |
| CH-S09FTXF2-NG | 773    | 250    | 185    |
| CH-S12FTXF2-NG | 773    | 250    | 185    |
| CH-S18FTXF2-NG | 970    | 300    | 225    |
| CH-S24FTXF2-NG | 970    | 300    | 225    |

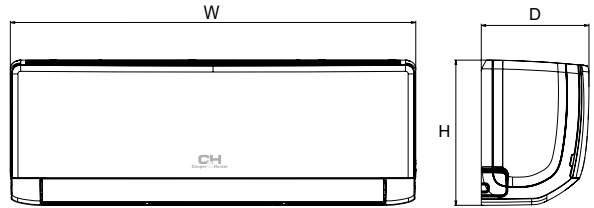

| Зовнішній блок                         |         | CH-S07FTXF2-NG | CH-S09FTXF2-NG | CH-S12FTXF2-NG       | CH-S18FTXF2-NG | CH-S24FTXF2-NG |
|--|---------|----------------|----------------|----------------------|----------------|----------------|
| Рівень звукового тиску                 | дБ (А)  | 51             | 51             | 52                   | 55             | 57             |
| Тип компресора                         |         |                |                | ротаційний           |                |                |
| Тип холодоагенту                       |         |                |                | R32                  |                |                |
| Температурний діапазон роботи на холод | °C      |                |                | -15/+43              |                |                |
| Температурний діапазон роботи на тепло | °C      |                |                | -15/+24              |                |                |
| Джерело електроживлення                |         |                |                | -220-240 В/50 Гц/1 Ф |                |                |
| Вага                                   | кг      | 20.8           | 24.5           | 25                   | 26.5           | 36.5           |
| Обсяг газової зарядки                  | кг      | 0.45           | 0.50           | 0.55                 | 0.75           | 1.23           |
| Діаметр рідиної магістралі             | мм/дюйм | 6.35/1/4"      | 6.35/1/4"      | 6.35/1/4"            | 6.35/1/4"      | 6.35/1/4"      |
| Діаметр газової магістралі             | мм/дюйм | 9.52/3/8"      | 9.52/3/8"      | 9.52/3/8"            | 9.52/3/8"      | 12.7/1/2"      |
| Максимальний перепад висоти магістралі | м       | 10             | 10             | 10                   | 10             | 10             |
| Максимальна довжина магістралі         | м       | 15             | 15             | 20                   | 25             | 25             |

|                | A (мм) | B (мм) | C (мм) | D (мм) | E (мм) | F (мм) |
|----------------|--------|--------|--------|--------|--------|--------|
| CH-S07FTXF2-NG | 710    | 650    | 430    | 450    | 244    | 293    |
| CH-S09FTXF2-NG | 732    | 675    | 455    | 555    | 285    | 330    |
| CH-S12FTXF2-NG | 732    | 675    | 455    | 555    | 285    | 330    |
| CH-S18FTXF2-NG | 732    | 675    | 455    | 555    | 285    | 330    |
| CH-S24FTXF2-NG | 873    | 805    | 528    | 555    | 317    | 376    |

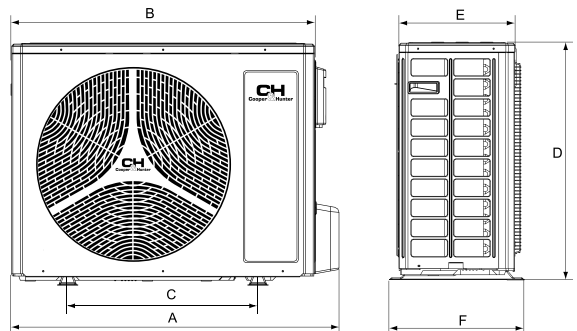

\* SEER – сезонний коефіцієнт продуктивності системи у режимі роботи на холод.

\*\* SCOP – сезонний коефіцієнт продуктивності системи у режимі роботи на тепло.

**NEW**

A++

+43°C

-15°C

Gen VI



СЕРІЯ  
**VITAL Plus**

# Більше функцій

## у базовому сегменті

Зберігаючи прості форми та естетику, кондиціонери **серії VITAL PLUS** отримали цілий спектр функцій і зручностей.

Комфорт у кожному куточку кондиціонованого приміщення забезпечують **автоматичні вертикальні та горизонтальні жалюзі**.

Вбудований **іонізатор повітря** та **функція самоочищення теплообмінника** внутрішнього блоку допомагають підтримувати чистоту повітря у вашому домі.

**VITAL PLUS** стандартно має **модуль Wi-Fi**, завдяки якому можна дистанційно керувати пристроєм за допомогою смартфона або планшета. Крім того, **VITAL PLUS** може бути оснащений **дротовим контролером, центральним контролером** або інтегрований з системами **"РОЗУМНИЙ БУДИНОК"**.

# Серія VITAL Plus



Пульт ДК  
YARIFB

## Аксессуары (опція)



Дротовий контролер  
XK76



Центральний контролер  
CE58-00/EF(CM)



Центральний контролер  
CE52-24/F



Модуль контролю  
Вимк. / Вимк. МК010



Шлюз BACnet  
ME30-44/D2 (B)

## Здоров'я



Технологія  
ECO Fresh



Технологія  
CH 7 Sky



Функція  
X-FAN



Технологія  
CH Smart Ion



Технологія Double  
Self Clean

## Комфорт



Режим  
охолодження



Режим  
обігріву



Режим  
Вентиляції



Режим  
Осушення



Функція I-Feel



Турбо режим



Теплий старт



Вертикальний  
SWING



Горизонтальний  
SWING



Режим +8°C



Режим SLEEP



Тихий режим

## Керування



Функція Wi-Fi



Пульт ДК



Блокування  
пульту ДК



Добовий  
таймер



Підключення  
дротового пульту



Підключення  
до BMS



Підключення  
ключ-карти

## Інтелектуальна робота



Технологія  
I Action



Авторестарт



Самодіагностика



Інтелектуальне  
розморозжування

## Технологічність



Холодоагент  
R 32



Інвертер



Покриття  
Blue Fin



LED дисплей



Енергоефективні  
мідні трубки



Багатошвидкісний  
вентилятор

| Система               |                |         | CH-S07FTXF6      | CH-S09FTXF6      | CH-S12FTXF6      | CH-S18FTXF6      | CH-S24FTXF6      |
|-----------------------|----------------|---------|------------------|------------------|------------------|------------------|------------------|
| Продуктивність        | Холод          | кВт     | 2.2 (0.30-2.85)  | 2.50 (0.50-3.25) | 3.20 (0.90-3.60) | 4.60 (1.00-5.40) | 6.20 (1.80-6.90) |
|                       | Тепло          | кВт     | 2.40 (0.60-2.90) | 2.80 (0.50-3.70) | 3.40 (0.90-4.00) | 5.20 (0.75-5.80) | 6.50 (1.30-7.00) |
| Номінальна потужність | Холод          | кВт     | 0.59 (0.08-1.10) | 0.68 (0.15-1.30) | 0.99 (0.22-1.30) | 1.35 (0.15-1.90) | 1.79 (0.45-2.30) |
|                       | Тепло          | кВт     | 0.59 (0.13-1.30) | 0.73 (0.14-1.50) | 0.92 (0.22-1.50) | 1.33 (0.16-1.90) | 1.65 (0.45-2.30) |
| Енергоефективність    | Холод (SEER*)  | кВт/кВт | 6.6 (A++)        | 6.6 (A++)        | 6.1 (A++)        | 7.2 (A++)        | 6.8 (A++)        |
|                       | Тепло (SCOP**) | кВт/кВт | 4.8 (A++)        | 5.1 (A+++)       | 5.1 (A+++)       | 5.1 (A+++)       | 5.1 (A+++)       |

| Внутрішній блок       |        | CH-S07FTXF6                 | CH-S09FTXF6                 | CH-S12FTXF6                 | CH-S18FTXF6                  | CH-S24FTXF6                  |
|-----------------------|--------|-----------------------------|-----------------------------|-----------------------------|------------------------------|------------------------------|
| Повітропродуктивність | м³/год | 250/290/310/420/450/470/500 | 250/270/320/390/430/470/500 | 280/320/350/400/480/520/590 | 600/640/720/810/870/960/1000 | 540/590/640/690/740/900/1050 |
| Рівень шуму           | дБ (А) | 22/25/29/33/34/36/39        | 21/25/28/32/34/36/38        | 24/26/30/33/35/37/41        | 28/30/35/41/43/45/47         | 32/36/40/42/44/46/50         |
| Осушення              | л/год  | 0.6                         | 0.6                         | 1.4                         | 1.8                          | 1.8                          |
| Вага                  | кг     | 7.5                         | 7.5                         | 8.0                         | 13.5                         | 14                           |

|             | W (мм) | H (мм) | D (мм) |
|-------------|--------|--------|--------|
| CH-S07FTXF6 | 735    | 260    | 190    |
| CH-S09FTXF6 | 735    | 260    | 190    |
| CH-S12FTXF6 | 810    | 260    | 190    |
| CH-S18FTXF6 | 978    | 333    | 248    |
| CH-S24FTXF6 | 978    | 333    | 248    |

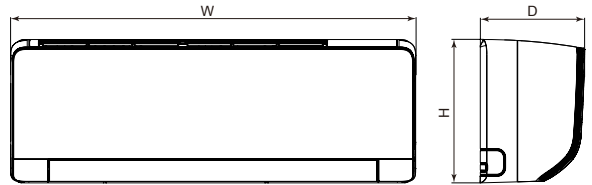

| Зовнішній блок                         |         | CH-S07FTXF6          | CH-S09FTXF6 | CH-S12FTXF6 | CH-S18FTXF6 | CH-S24FTXF6 |
|--|---------|----------------------|-------------|-------------|-------------|-------------|
| Рівень звукового тиску                 | дБ (А)  | 50                   | 50          | 52          | 55          | 59          |
| Тип компресора                         |         | ротаційний           |             |             |             |             |
| Тип холодоагенту                       |         | R32                  |             |             |             |             |
| Температурний діапазон роботи на холод | °C      | -15/+43              |             |             |             |             |
| Температурний діапазон роботи на тепло | °C      | -15/+24              |             |             |             |             |
| Джерело електроживлення                |         | ~220-240 В/50 Гц/1 Ф |             |             |             |             |
| Вага                                   | кг      | 21                   | 24.5        | 25          | 26.5        | 36.5        |
| Обсяг газової зарядки                  | кг      | 0.45                 | 0.50        | 0.55        | 0.77        | 1.21        |
| Діаметр рідиної магістралі             | мм/дюйм | 6.35/1/4"            | 6.35/1/4"   | 6.35/1/4"   | 6.35/1/4"   | 6.35/1/4"   |
| Діаметр газової магістралі             | мм/дюйм | 9.52/3/8"            | 9.52/3/8"   | 9.52/3/8"   | 9.52/3/8"   | 12.7/1/2"   |
| Максимальний перепад висоти магістралі | м       | 10                   | 10          | 10          | 10          | 10          |
| Максимальна довжина магістралі         | м       | 15                   | 15          | 20          | 25          | 25          |

|             | A (мм) | B (мм) | C (мм) | D (мм) | E (мм) | F (мм) |
|-------------|--------|--------|--------|--------|--------|--------|
| CH-S07FTXF6 | 710    | 650    | 430    | 450    | 244    | 293    |
| CH-S09FTXF6 | 732    | 675    | 455    | 555    | 285    | 330    |
| CH-S12FTXF6 | 732    | 675    | 455    | 555    | 285    | 330    |
| CH-S18FTXF6 | 732    | 675    | 455    | 555    | 285    | 330    |
| CH-S24FTXF6 | 873    | 805    | 528    | 555    | 317    | 376    |

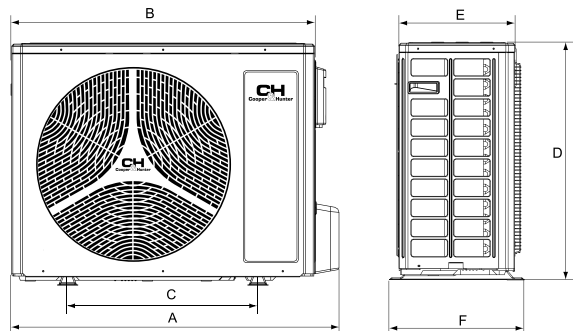

\* SEER – сезонний коефіцієнт продуктивності системи у режимі роботи на холод.  
 \*\* SCOP – сезонний коефіцієнт продуктивності системи у режимі роботи на тепло.

A+++

+43°C

-25°C

Gen VI



СЕРІЯ

# CONSOLE Inverter



# Консоль

рішення для  
ВИМОГЛИВИХ  
просторів

Консоль – різновид кондиціонера, який охолоджує або обігріває приміщення, де неможливо встановити стандартну настінну модель. Цей компактний пристрій можна монтувати прямо на підлогу. Він чудово працюватиме на горищі, у приміщеннях з похилим дахом та у віконних нішах.

**Двосторонній розподіл повітря** з однією автоматичною заслінкою в поєднанні з **7 швидкісним вентилятором** забезпечують користувачеві виняткову зручність і найвищий комфорт.

Інтелектуальна робота, вдосконалена циркуляція повітря, безшумний режим роботи – лише деякі з багатьох функцій консолі від Cooper&Hunter. Відрізняється універсальним дизайном, естетичним зовнішнім виглядом і компактною конструкцією. Цей надзвичайно функціональний пристрій ефективно охолоджує та обігріває приміщення за будь-яких умов.

# Серія CONSOLE Inverter



Пульт ДК

## Акcesуари (опція)



Дротовий контролер  
XK76



Центральний контролер  
CE58-00/EF(CM)



Центральний контролер  
CE52-24/F



Модуль контролю  
Вімк. / Вімк. MK010



Шлюз BACnet  
ME30-44/D2 (B)

## Здоров'я



Технологія  
ECO Fresh



Функція  
X-FAN



Технологія  
CH Smart Ion

## Комфорт



Режим  
охолодження



Режим  
обігріву



Режим  
Вентиляції



Режим  
Освітлення



Функція I-Feel



Турбо режим



Теплий старт



Горизонтальний  
SWING



Режим +8°C



Режим SLEEP



Тихий режим

## Керування



Функція Wi-Fi



Пульт ДК



Блокування  
пульту ДК



Добовий  
таймер



Підключення  
дротового пульта



Підключення  
до BMS



Підключення  
ключ-карти

## Інтелектуальна робота



Технологія  
I Action



Авторестарт



Самодіагностика



Інтелектуальне  
розморозжування

## Технологічність



Холодагент  
R 32



Інвертер



Покриття  
Blue Fin



LED дисплей



Енергоефективні  
мідні трубки



Багатошвидкісний  
вентилятор



Підгрів п'ядону  
та компресора

| Система              |                |         | CH-S09FVX2-NG    | CH-S12FVX2-NG    | CH-S18FVX2-NG    |
|----------------------|----------------|---------|------------------|------------------|------------------|
| Продуктивність       | Холод          | кВт     | 2.70 (0.70-3.40) | 3.52 (0.80-4.40) | 5.20 (1.26-6.60) |
|                      | Тепло          | кВт     | 2.90 (0.60-3.50) | 3.80 (1.10-4.40) | 5.33 (1.12-6.68) |
| Споживана потужність | Холод          | кВт     | 0.70 (0.17-1.30) | 0.93 (0.16-1.50) | 1.45 (0.38-2.45) |
|                      | Тепло          | кВт     | 0.73 (0.13-1.35) | 0.96 (0.17-1.50) | 1.55 (0.35-2.50) |
| Енергоефективність   | Холод (SEER*)  | кВт/кВт | 7.2 (A++)        | 7.0 (A++)        | 6.6 (A++)        |
|                      | Тепло (SCOP**) | кВт/кВт | 5.3 (A+++)       | 5.3 (A+++)       | 5.1 (A+++)       |

| Внутрішній блок        |        | CH-S09FVX2-NG               | CH-S12FVX2-NG               | CH-S18FVX2-NG               |
|------------------------|--------|-----------------------------|-----------------------------|-----------------------------|
| Повітряпродуктивність  | м³/год | 250/280/330/370/410/430/500 | 280/360/400/440/480/520/600 | 320/410/460/520/580/650/700 |
| Рівень звукового тиску | дБ (А) | 22/25/28/30/32/36/38        | 24/29/33/36/38/40/44        | 32/37/40/42/45/47/49        |
| Осушення               | л/год  | 0.8                         | 1.2                         | 1.8                         |
| Вага                   | кг     | 15.5                        | 16                          | 16                          |

|               | W (мм) | H (мм) | D (мм) |
|---------------|--------|--------|--------|
| CH-S09FVX2-NG | 700    | 600    | 215    |
| CH-S12FVX2-NG | 700    | 600    | 215    |
| CH-S18FVX2-NG | 700    | 600    | 215    |

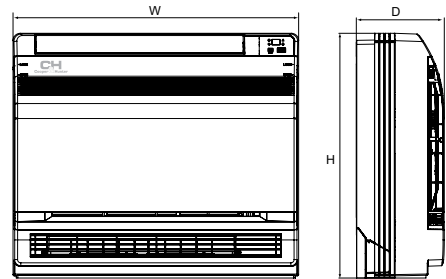

| Зовнішній блок                         |         | CH-S09FVX2-NG        | CH-S12FVX2-NG | CH-S18FVX2-NG |
|--|---------|----------------------|---------------|---------------|
| Рівень звукового тиску                 | дБ (А)  | 51                   | 53            | 59            |
| Тип компресора                         |         | ротатійний           |               |               |
| Тип холодоагенту                       |         | R32                  |               |               |
| Температурний діапазон роботи на холод | °C      | -15 ... +43          |               |               |
| Температурний діапазон роботи на тепло | °C      | -25 ... +24          |               |               |
| Джерело електроживлення                |         | ~220-240 В/50 Гц/1 Ф |               |               |
| Вага                                   | кг      | 24.0                 | 27.5          | 41            |
| Обсяг газової зарядки                  | кг      | 0.51                 | 0.75          | 1.00          |
| Діаметр рідиної магістралі             | мм/дюйм | 6.35/1/4"            | 6.35/1/4"     | 6.35/1/4"     |
| Діаметр газової магістралі             | мм/дюйм | 9.52/3/8"            | 9.52/3/8"     | 12.7/1/2"     |
| Максимальний перепад висоти магістралі | м       | 10                   | 10            | 10            |
| Максимальна довжина магістралі         | м       | 15                   | 20            | 25            |

|               | A (мм) | B (мм) | C (мм) | D (мм) | E (мм) | F (мм) |
|---------------|--------|--------|--------|--------|--------|--------|
| CH-S09FVX2-NG | 732    | 675    | 455    | 555    | 285    | 330    |
| CH-S12FVX2-NG | 802    | 745    | 512    | 555    | 300    | 350    |
| CH-S18FVX2-NG | 958    | 889    | 570    | 660    | 340    | 402    |

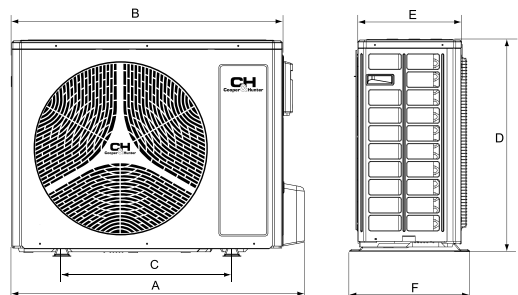

\* SEER – сезонний коефіцієнт продуктивності системи у режимі роботи на холод.  
 \*\* SCOP – сезонний коефіцієнт продуктивності системи у режимі роботи на тепло.

# Оцініть широкий спектр можливостей

Мультиспліт-системи — це системи, які дають змогу кондиціонувати кілька приміщень одночасно. Така система складається з одного зовнішнього блоку, до якого можна підключити до 5 внутрішніх блоків. Вони схожі на традиційні кондиціонери, з тією різницею, що всі внутрішні блоки під'єднані до одного зовнішнього блоку, що дозволяє максимально оптимізувати простір.

Cooper&Hunter пропонує широкий асортимент внутрішніх блоків, які можуть працювати з мультиспліт-системою: настінні, касетні, каналні та консольні блоки.

Велика універсальність використання цих систем завдяки широкому вибору сумісних внутрішніх блоків забезпечує можливість застосування мультиспліт-систем Cooper&Hunter як у будинках та квартирах, так і в офісах та комерційних приміщеннях.





**NEW**

СЕРІЯ

# NORDIC Multi Light Hydro

Система Nordic Multi Light Hydro — це енергоефективне гібридне рішення, яке поєднує функції традиційної системи Nordic Multi Light із можливістю підключення бака-накопичувача для нагріву води (бойлера). Завдяки цьому ми можемо одночасно використовувати кондиціонування повітря та гаряче водопостачання (ГВП).

Nordic Multi Light Hydro ідеально підходить для невеликих житлових об'єктів, таких як приватні будинки, котеджі, а також для невеликих комерційних будівель, де є потреба у гарячій воді для побутового використання та комфорту протягом усього року.

CHML-U36RK4-HW  
CHML-U42RK5-HW

Енергоефективність нагрівання води при температурі навколишнього середовища 20°C перевищує 4,5, а економія електроенергії становить понад 75% порівняно з електричним водонагрівачем.

Багаторівневий захист за струмом, температурою та тиском забезпечує комплексну безпечну та стабільну роботу всього пристрою.

Система оснащена технологією самоадаптивного захисту для активного коригування робочого стану пристрою.

### Різні типи внутрішніх блоків

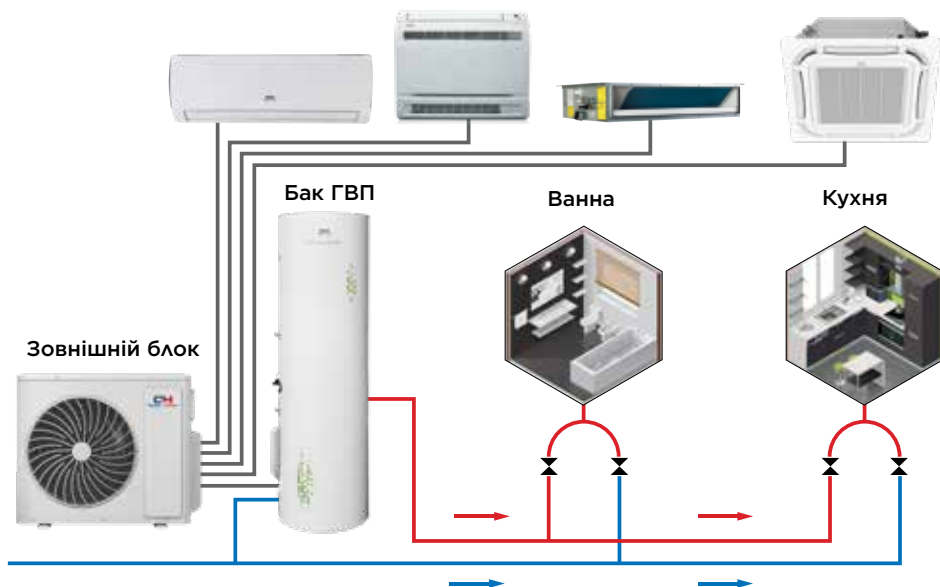

# Зовнішні блоки продуктивністю від 36,000 до 42,000 BTU

## Інтелектуальна робота



Технологія I Action



Авторестарт



Самодіагностика



Інтелектуальне розморжування



Холодоагент R.32



Multi Split



Inverter



Покриття Blue Fin



Енергоєфективні мідні трубки



Багатошвидкісний вентилятор



Підігрів піддону та компресора



Система нагріву води

## Технологічність



|  |                    | CHML-U36RK4-HW       | CHML-U42RK5-HW          |
|--|--------------------|----------------------|-------------------------|
| Кількість блоків, які підключаються  |                    | 2-4                  | 2-5                     |
| Продуктивність   | Охолодження        | кВт                  | 10.60                   |
|  | Обігрів            | кВт                  | 12.00                   |
|  | Нагрів води        | кВт                  | 4.2                     |
| Енергоєфективність   | Охолодження (SEER) | кВт/кВт              | 7.2                     |
|  | Обігрів (SCOP)     | кВт/кВт              | 4.2                     |
|  | Нагрів води (SCOP) | кВт/кВт              | 3.43                    |
| Джерело електроживлення  |                    | -220-240 В/50 Гц/1 ф |                         |
| Повітряпродуктивність  |                    | м³/год               | 5800                    |
| Рівень звукового тиску   |                    | дБ (А)               | 60                      |
| Споживана потужність водонагрівача   |                    | кВт                  | 0.92                    |
| Вага (нетто/брутто)  |                    | кг                   | 72.5/85.5               |
| Холодоагент  |                    | R32                  |                         |
| Вага заправленого холодоагента   |                    | кг                   | 2.40                    |
| Дозаправка холодоагенту  |                    | г/м                  | 20                      |
| Стандартна довжина заправки  |                    | м                    | 40                      |
| Діаметр рідиної/газової магістралі   |                    | мм/дюйм              | 4x6.35/1/4" - 9.52/3/8" |
| Температурний діапазон роботи  | Охолодження        | °C                   | -15-43                  |
|  | Обігрів            | °C                   | -22-24                  |
| Максимальна довжина магістралі (сумарна довжина магістралі / максимальна відстань до внутрішнього блоку) |                    | м                    | 80/25                   |
| Максимальний перепад висоти магістралі   |                    | м                    | 25                      |

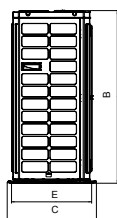
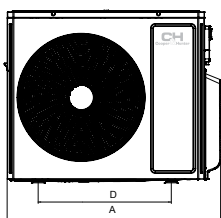

|                | A (мм) | B (мм) | C (мм) | D (мм) | E (мм) |
|----------------|--------|--------|--------|--------|--------|
| CHML-U36RK4-HW | 1020   | 826    | 427    | 635    | 396    |
| CHML-U42RK5-HW | 1020   | 826    | 427    | 635    | 396    |

## Перелік сумісних внутрішніх блоків



CHML-U36RK4-HW  
CHML-U42RK5-HW



WT200HW1.5ERK



XE71-45/GC1

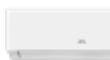

Серия NATURE



Серия SUPREME Continental



Серия DAYTONA



Серия VITAL

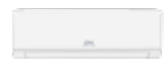

Серия VITAL Plus



Канальный тип



Консольный тип



Касетный тип

## Комбінації зовнішніх блоків



**CHML-U36RK4-HW** | 29 комбінацій

| Один блок | Два блоки |       |       | Три блоки |          |         |
|-----------|-----------|-------|-------|-----------|----------|---------|
| 9         | 7+12      | 7+18  | 7+24  | 7+7+7     | 7+7+9    | 7+7+12  |
| 12        | 9+9       | 9+12  | 9+18  | 7+7+18    | 7+7+24   | 7+9+9   |
| 18        | 9+24      | 12+12 | 12+18 | 7+9+12    | 7+9+18   | 7+12+12 |
| 24        | 12+24     | 18+18 |       | 9+9+9     | 9+9+12   | 9+9+18  |
|           |           |       |       | 9+12+12   | 12+12+12 |         |



**CHML-U42RK5-HW** | 72 комбінації

| Один блок | Два блоки |       | Три блоки |          |          |          | Чотири блоки |           |           |            |
|-----------|-----------|-------|-----------|----------|----------|----------|--------------|-----------|-----------|------------|
| 9         | 7+18      | 7+24  | 7+7+7     | 7+7+9    | 7+7+12   | 7+7+18   | 7+7+7+7      | 7+7+7+9   | 7+7+7+12  | 7+7+7+18   |
| 12        | 9+12      | 9+18  | 7+7+24    | 7+9+9    | 7+9+12   | 7+9+18   | 7+7+7+24     | 7+7+9+9   | 7+7+9+12  | 7+7+9+18   |
| 18        | 9+24      | 12+12 | 7+9+24    | 7+12+12  | 7+12+18  | 7+12+24  | 7+7+9+24     | 7+7+12+12 | 7+7+12+18 | 7+7+12+24  |
| 24        | 12+18     | 12+24 | 7+18+18   | 7+18+24  | 9+9+9    | 9+9+12   | 7+7+18+18    | 7+9+9+9   | 7+9+9+12  | 7+9+9+18   |
|           | 18+18     | 18+24 | 9+9+18    | 9+9+24   | 9+12+12  | 9+12+18  | 7+9+9+24     | 7+9+12+12 | 7+9+12+18 | 7+12+12+12 |
|           | 24+24     |       | 9+12+24   | 9+18+18  | 9+18+24  | 12+12+12 | 7+12+12+18   | 9+9+9+9   | 9+9+9+12  | 9+9+9+18   |
|           |           |       | 12+12+18  | 12+12+24 | 12+18+18 | 12+18+24 | 9+9+9+24     | 9+9+12+12 | 9+9+12+18 | 9+12+12+12 |
|           |           |       |           |          |          |          | 12+12+12+12  |           |           |            |

# NORDIC Multi Light

Завдяки своїй конструкції, зовнішні блоки серії Nordic Multi Light можуть працювати з п'ятьма внутрішніми блоками різних типів. Це дозволяє одному зовнішньому блоку кондиціонувати цілий будинок або квартиру. Крім того, ці блоки оснащені інтелектуальним керуванням та економічними режимами, що забезпечують ефективну роботу зі знизеним споживанням електроенергії. Широкий діапазон робочих температур робить цю систему ідеальною не лише для охолодження, а й для обігріву.

- Високий сезонний коефіцієнт енергоефективності при охолодженні (SEER).
- Гнучкий вибір внутрішніх блоків.
- Можливість використання довгих систем охолодження до 100 м.
- Можливість інтеграції вибраних внутрішніх блоків із системами "розумного будинку".



## Зовнішні блоки продуктивністю від 14,000 до 42,000 BTU

### Інтелектуальна робота

### Технологічні функції



АКЦІОН  
Технологія  
i Action



Авторестарт



Самодіагностика



Інтелектуальне  
розморозування



Холодагент R32



Multi Split



Інвертер



Покриття  
Blue Fin



Енергоефективні  
мідні трубки



Багатошвидкісний  
вентилятор



Підігрів підyonu  
та компресора



|  | CHML-U14RK2-NG       | CHML-U18RK2-NG      | CHML-U21RK3-NG      | CHML-U24RK3-NG      | CHML-U28RK4-NG      | CHML-U36RK4-NG      | CHML-U42RK5-NG      |
|--|----------------------|---------------------|---------------------|---------------------|---------------------|---------------------|---------------------|
| Кількість блоків, які підключаються  | 1-2                  | 1-2                 | 2-3                 | 2-3                 | 2-4                 | 2-4                 | 2-5                 |
| Продуктивність   | Холод кВт            | 4.10                | 5.30                | 6.10                | 7.10                | 8.00                | 10.60               |
|  | Тепло кВт            | 4.40                | 5.65                | 6.50                | 8.60                | 9.50                | 13.00               |
| Джерело електроживлення  | ~220-240 В/50 Гц/1 Ф |                     |                     |                     |                     |                     |                     |
| Повітряпродуктивність  | м³/год               | 2300                | 2300                | 3800                | 3800                | 3800                | 5800                |
| Рівень звукового тиску   | дБ (А)               | 52                  | 54                  | 58                  | 58                  | 58                  | 60                  |
| Вага (нетто/брутто)  | кг                   | 30/32.5             | 32/34.5             | 47.5/52             | 47.5/52             | 51/55.5             | 72/79               |
| Тип холодоагенту   | R32                  |                     |                     |                     |                     |                     |                     |
| Вага заправленого холодоагенту   | кг                   | 0.75                | 0.90                | 1.60                | 1.70                | 1.80                | 2.40                |
| Дозаправка   | г/м                  | 20                  | 20                  | 20                  | 20                  | 20                  | 20                  |
| Стандартна довжина заправки  | м                    | 10                  | 10                  | 30                  | 30                  | 40                  | 50                  |
| Діаметр рідинної/газової магістралі  | мм/дюйм              | 2x                  | 2x                  | 3x                  | 3x                  | 4x                  | 4x                  |
|  |                      | 6.35/1/4"-9.52/3/8" | 6.35/1/4"-9.52/3/8" | 6.35/1/4"-9.52/3/8" | 6.35/1/4"-9.52/3/8" | 6.35/1/4"-9.52/3/8" | 6.35/1/4"-9.52/3/8" |
| Температурний діапазон роботи  | Холод °C             | -15 - +43           |                     |                     |                     |                     |                     |
|  | Тепло °C             | -22 - +24           |                     |                     |                     |                     |                     |
| Максимальна довжина магістралі (сумарна довжина магістралі / Максимальна відстань до внутрішнього блоку) | м                    | 40/20               | 40/20               | 60/20               | 60/20               | 70/20               | 80/25               |
| Максимальний перепад висоти магістралі   | м                    | 15                  | 15                  | 15                  | 15                  | 15                  | 25                  |

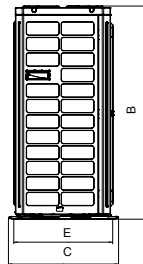
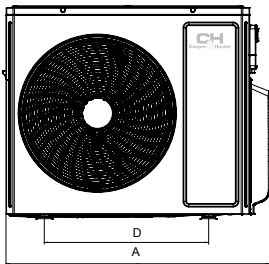

|                | A (мм) | B (мм) | C (мм) | D (мм) | E (мм) |
|----------------|--------|--------|--------|--------|--------|
| CHML-U14RK2-NG | 822    | 550    | 352    | 512    | 332    |
| CHML-U18RK2-NG | 822    | 550    | 352    | 512    | 332    |
| CHML-U21RK3-NG | 964    | 660    | 402    | 570    | 371    |
| CHML-U24RK3-NG | 964    | 660    | 402    | 570    | 371    |
| CHML-U28RK4-NG | 964    | 660    | 402    | 570    | 371    |
| CHML-U36RK4-NG | 1020   | 826    | 427    | 635    | 396    |
| CHML-U42RK5-NG | 1020   | 826    | 427    | 635    | 396    |

## Перелік сумісних внутрішніх блоків



CHML-U14RK2-NG  
CHML-U18RK2-NG  
CHML-U21RK3-NG  
CHML-U24RK3-NG  
CHML-U28RK4-NG  
CHML-U36RK4-NG  
CHML-U42RK5-NG



Серія NATURE



Серія SUPREME Continental



Серія DAYTONA



Серія VITAL

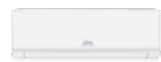

Серія VITAL Plus



Канальний тип



Консольний тип



Касетний тип

## Комбінації зовнішніх блоків



**CHML-U14RK2-NG** | 8 комбінацій

| Один блок | Два блоки |     |
|-----------|-----------|-----|
| 7         | 7+7       | 7+9 |
| 9         | 7+12      | 9+9 |
| 12        | 9+12      |     |



**CHML-U18RK2-NG** | 8 комбінацій

| Один блок | Два блоки |       |
|-----------|-----------|-------|
| 9         | 7+7       | 7+9   |
| 12        | 7+12      | 9+9   |
|           | 9+12      | 12+12 |



**CHML-U21RK3-NG** | 17 комбінацій

| Два блоки |       | Три блоки |         |
|-----------|-------|-----------|---------|
| 7+7       | 7+9   | 7+7+7     | 7+7+9   |
| 7+12      | 7+18  | 7+7+12    | 7+9+9   |
| 9+9       | 9+12  | 7+9+12    | 7+12+12 |
| 9+18      | 12+12 | 9+9+9     | 9+9+12  |
| 12+18     |       |           |         |



**CHML-U24RK3-NG** | 23 комбінації

| Два блоки |       | Три блоки |         |         |
|-----------|-------|-----------|---------|---------|
| 7+7       | 7+9   | 7+7+7     | 7+7+9   | 7+7+12  |
| 7+12      | 7+18  | 7+7+18    | 7+9+9   | 7+9+12  |
| 9+9       | 9+12  | 7+9+18    | 7+12+12 | 9+9+9   |
| 9+18      | 12+12 | 9+9+12    | 9+9+18  | 9+12+12 |
| 12+18     | 18+18 | 12+12+12  |         |         |



**CHML-U28RK4-NG** | 40 комбінацій

| Два блоки |       | Три блоки |         |          | Чотири блоки |           |          |
|-----------|-------|-----------|---------|----------|--------------|-----------|----------|
| 7+7       | 7+9   | 7+7+7     | 7+7+9   | 7+7+12   | 7+7+7+7      | 7+7+7+9   | 7+7+7+12 |
| 7+12      | 7+18  | 7+7+18    | 7+9+9   | 7+9+12   | 7+7+7+18     | 7+7+9+9   | 7+7+9+12 |
| 9+9       | 9+12  | 7+9+18    | 7+12+12 | 7+12+18  | 7+7+9+18     | 7+7+12+12 | 7+9+9+9  |
| 9+18      | 12+12 | 9+9+9     | 9+9+12  | 9+9+18   | 7+9+9+12     | 7+9+12+12 | 9+9+9+9  |
| 12+18     | 18+18 | 9+12+12   | 9+12+18 | 12+12+12 | 9+9+9+12     | 9+9+12+12 |          |
|           |       | 12+12+18  |         |          |              |           |          |



CHML-U36RK4-NG | 77 комбінацій

| Два блоки |       | Три блоки |          |          | Чотири блоки |             |            |
|-----------|-------|-----------|----------|----------|--------------|-------------|------------|
| 7+12      | 7+18  | 7+7+7     | 7+7+9    | 7+7+12   | 7+7+7+7      | 7+7+7+9     | 7+7+7+12   |
| 7+24      | 9+9   | 7+7+18    | 7+7+24   | 7+9+9    | 7+7+7+18     | 7+7+7+24    | 7+7+9+9    |
| 9+12      | 9+18  | 7+9+12    | 7+9+18   | 7+9+24   | 7+7+9+12     | 7+7+9+18    | 7+7+9+24   |
| 9+24      | 12+12 | 7+12+12   | 7+12+18  | 7+12+24  | 7+7+12+12    | 7+7+12+18   | 7+7+12+24  |
| 12+18     | 12+24 | 7+18+18   | 7+18+24  | 9+9+9    | 7+7+18+18    | 7+9+9+9     | 7+9+9+12   |
| 18+18     | 18+24 | 9+9+12    | 9+9+18   | 9+9+24   | 7+9+9+18     | 7+9+9+24    | 7+9+12+12  |
| 24+24     |       | 9+12+12   | 9+12+18  | 9+12+24  | 7+9+12+18    | 7+9+12+24   | 7+9+18+18  |
|           |       | 9+18+18   | 9+18+24  | 12+12+12 | 7+12+12+12   | 7+12+12+18  | 9+9+9+9    |
|           |       | 12+12+18  | 12+12+24 | 12+18+18 | 9+9+9+12     | 9+9+9+18    | 9+9+9+24   |
|           |       | 12+18+24  | 18+18+18 |          | 9+9+12+12    | 9+9+12+18   | 9+9+12+24  |
|           |       |           |          |          | 9+9+18+18    | 9+12+12+12  | 9+12+12+18 |
|           |       |           |          |          | 12+12+12+12  | 12+12+12+18 |            |



CHML-U42RK5-NG | 144 комбінації

| Два блоки |          | Три блоки |          |             | Чотири блоки |             |             |               | П'ять блоків  |                |               |  |
|-----------|----------|-----------|----------|-------------|--------------|-------------|-------------|---------------|---------------|----------------|---------------|--|
| 7+18      | 7+7+7    | 7+7+9     | 7+7+12   | 7+7+7+7     | 7+7+7+9      | 7+7+7+12    | 7+7+7+18    | 7+7+7+7+7     | 7+7+7+7+9     | 7+7+7+7+12     | 7+7+7+7+18    |  |
| 7+24      | 7+7+18   | 7+7+24    | 7+9+9    | 7+7+7+24    | 7+7+9+9      | 7+7+9+12    | 7+7+9+18    | 7+7+7+7+24    | 7+7+7+9+9     | 7+7+7+9+12     | 7+7+7+9+18    |  |
| 9+12      | 7+9+12   | 7+9+18    | 7+9+24   | 7+7+9+24    | 7+7+12+12    | 7+7+12+18   | 7+7+12+24   | 7+7+7+9+24    | 7+7+7+12+12   | 7+7+7+12+18    | 7+7+7+12+24   |  |
| 9+18      | 7+12+12  | 7+12+18   | 7+12+24  | 7+7+18+18   | 7+7+18+24    | 7+7+24+24   | 7+9+9+9     | 7+7+7+18+18   | 7+7+7+18+24   | 7+7+9+9+9      | 7+7+9+9+12    |  |
| 9+24      | 7+18+18  | 7+18+24   | 7+24+24  | 7+9+9+12    | 7+9+9+18     | 7+9+9+24    | 7+9+12+12   | 7+7+9+9+18    | 7+7+9+9+24    | 7+7+9+12+12    | 7+7+9+12+18   |  |
| 12+12     | 9+9+9    | 9+9+12    | 9+9+18   | 7+9+12+18   | 7+9+12+24    | 7+9+18+18   | 7+9+18+24   | 7+7+9+12+24   | 7+7+9+18+18   | 7+7+12+12+12   | 7+7+12+12+18  |  |
| 12+18     | 9+9+24   | 9+12+12   | 9+12+18  | 7+12+12+12  | 7+12+12+18   | 7+12+12+24  | 7+12+18+18  | 7+7+12+12+24  | 7+7+12+18+18  | 7+9+9+9+9      | 7+9+9+9+12    |  |
| 12+24     | 9+12+24  | 9+18+18   | 9+18+24  | 7+12+18+24  | 7+18+18+18   | 9+9+9+9     | 9+9+9+12    | 7+9+9+9+18    | 7+9+9+9+24    | 7+9+9+12+12    | 7+9+9+12+18   |  |
| 18+18     | 9+24+24  | 12+12+12  | 12+12+18 | 9+9+9+18    | 9+9+9+24     | 9+9+12+12   | 9+9+12+18   | 7+9+9+12+24   | 7+9+9+18+18   | 7+9+12+12+12   | 7+9+12+12+18  |  |
| 18+24     | 12+12+24 | 12+18+18  | 12+18+24 | 9+9+12+24   | 9+9+18+18    | 9+9+18+24   | 9+12+12+12  | 7+12+12+12+12 | 7+12+12+12+18 | 9+9+9+9+9      | 9+9+9+9+12    |  |
| 24+24     | 12+24+24 | 18+18+18  | 18+18+24 | 9+12+12+18  | 9+12+12+24   | 9+12+18+18  | 9+12+18+24  | 9+9+9+9+18    | 9+9+9+9+24    | 9+9+9+12+12    | 9+9+9+12+18   |  |
|           |          |           |          | 9+18+18+18  | 12+12+12+12  | 12+12+12+18 | 12+12+12+24 | 9+9+9+18+18   | 9+9+12+12+12  | 9+9+12+12+18   | 9+12+12+12+12 |  |
|           |          |           |          | 12+12+18+18 |              |             |             | 9+12+12+12+18 | 9+9+9+12+24   | 12+12+12+12+12 |               |  |

# БОЙЛЕР WT200HW1.5ERK



| WT200HW1.5ERK                         |  |                       |    |
|---------------------------------------|--|-----------------------|----|
| Об'єм бака для води                   | л  | 185                   |    |
| Потужність нагріву                    | кВт  | 4.20                  |    |
| Споживана потужність нагріву          | кВт  | 0.92                  |    |
| Клас енергоефективності               |  | A+                    |    |
| COP                                   | кВт/кВт  | 4.56                  |    |
| Споживана потужність електронагрівача | кВт  | 1.5                   |    |
| Електроживлення                       |  | -220-240 V/50 Hz/1 Ph |    |
| Діапазон температури води             | °C   | 35...55               |    |
| Клас електрозахисту                   |  | IPX4                  |    |
| Холодоагент                           |  | R32                   |    |
| Діаметр рідинної труби                | мм/<br>дюйм                                      | 6.35/1/4"             |    |
| Діаметр газової труби                 | мм/<br>дюйм                                      | 9.52/3/8"             |    |
| Вхід для підключення води             | мм/<br>дюйм                                      | 12.7/1/2"             |    |
| Довжина інсталяції                    | Між зовнішнім блоком і бойлером                  | м                     | 25 |
|                                       | Різниця висот між внутрішнім блоком і бойлером   | м                     | 25 |
|                                       | Різниця висот між внутрішнім і зовнішнім блоками | м                     | 25 |
| Габаритні розміри блоку (ШxГxВ)       | мм   | 462x462x2000          |    |
| Вага нетто                            | кг   | 72.5                  |    |

## ДРОТОВИЙ КОНТРОЛЕР БОЙЛЕРА XE71-45/GC1



У режимі СТАНДАРТ, нагрів гарячої води завжди здійснюється відповідно до заданої температури.



Режим BOOST використовується у разі несподіваного зростання потреби у гарячій воді – завдяки додатковому нагрівачу пристрій швидко підігріє воду до 80 °C.



У режимі ECO, вода підігривається до середньої встановленої температури, щоб максимально обмежити споживання енергії пристроєм.



Режим EMERGENCY забезпечує доступ до гарячої води у разі аварії системи, автоматично вмикаючи нагрівач.

### Інші функції

| Wi-fi   | Preheat   | Timer   | Sunflower   | Temp +   | Sterilize   | Vacation   |
|---|---|---|---|--|---|--|
| Вбудований модуль WiFi дозволяє дистанційно керувати температурою води в баку та встановлювати розклад. | Завчасний підігрів гарячої води дозволяє підготувати більшу кількість теплої води перед найбільшим її споживанням користувачем. | Два незалежні денні розклади та підігрів води у вибрані години. | Автоматичний підігрів гарячої води в денний час, коли температура є найвищою, завдяки чому підігрів води здійснюється з найменшими витратами. | Підігрів гарячої води до вищої температури, ніж стандартна, одним натисканням. | Функція дезінфекції бака гарячої води шляхом підігріву води до високої температури, є можливість встановлення розкладу. | Підігрів гарячої води за день до повернення з відпустки, протягом решти часу підігрівач знаходиться в режимі очікування. |

Серія **NATURE**Пульт ДК  
YBEIF

WP



BL

## Акcesуари (опція)

Дротовий контролер  
ХК76Центральний контролер  
CE58-00/EF(CM)Центральний контролер  
CE52-24/FМодуль контролю  
Ввимк. / Вимк. МКОІОШлюз BACnet  
ME30-44/D2 (B)Fresh Air Kit  
CH-HRV030S-\*

## Функції Здоров'я

Технологія  
ECO FreshТехнологія  
CH 7 SkyТехнологія  
CH Smart IonФункція  
X-FANТехнологія  
CH-UVТехнологія  
Double Self  
CleanFresh Air Kit  
(опція)

Функція Wi-Fi



Пульт ДК

Блокування  
пульту ДКДобовий  
таймерПідключення  
дротового  
пультуПідключення  
до BMSПідключення  
кабл-карти

## Функції Комфарту

Режим  
охолодженняРежим  
обігрівуРежим  
ВентиляціїРежим  
ОсушенняКонтроль  
вологості

Сушка одягу



Функція I-Feel



Турбо режим



Теплий старт

Вертикальний  
SWINGГоризонтальний  
SWING

Режим +8°C



Режим SLEEP



Тихий режим

|                            |         |     | CH-S09FTXAN-*(I)                    | CH-S12FTXAN-*(I)                    | CH-S18FTXAN-*(I)                     | CH-S24FTXAN-*(I)                     |
|----------------------------|---------|-----|-------------------------------------|-------------------------------------|--------------------------------------|--------------------------------------|
| Продуктивність             | Холод   | кВт | 2.7                                 | 3.51                                | 5.3                                  | 7.1                                  |
|                            | Тепло   | кВт | 3.0                                 | 3.81                                | 5.6                                  | 7.3                                  |
| Джерело живлення           |         |     | -220-240 В/50 Гц/1 Ф                |                                     |                                      |                                      |
| Діаметр рідиної магістралі | мм/дюйм |     | 6.35/1/4"                           | 6.35/1/4"                           | 6.35/1/4"                            | 6.35/1/4"                            |
| Діаметр газової магістралі | мм/дюйм |     | 9.52/3/8"                           | 9.52/3/8"                           | 12.7/1/2"                            | 15.88/5/8"                           |
| Повітряпродуктивність      | м³/год  |     | 610/570/540/470/<br>440/420/390/180 | 720/600/570/530/<br>500/460/430/320 | 1000/880/760/650/<br>620/600/550/260 | 1000/850/760/580/<br>520/450/400/280 |
| Рівень звукового тиску     | дБ (А)  |     | 38/37/34/31/26/23/22/19             | 45/42/40/37/34/29/26/23             | 45/42/40/37/34/29/26/23              | 48/44/41/40/38/36/33/27              |
| Осушення                   | л/год   |     | 0.8                                 | 1.4                                 | 1.8                                  | 2.4                                  |
| Вага                       | кг      |     | 9.5                                 | 9.5                                 | 13.0                                 | 13.0                                 |

|                 | W (мм) | H (мм) | D (мм) |
|-----------------|--------|--------|--------|
| CH-S09FTXAN-*** | 837    | 293    | 200    |
| CH-S12FTXAN-*** | 837    | 293    | 200    |
| CH-S18FTXAN-*** | 993    | 311    | 222    |
| CH-S24FTXAN-*** | 993    | 311    | 222    |

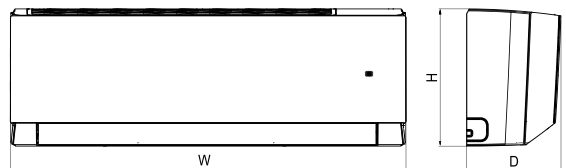

\* Пристрій може постачатися у двох різних кольорах: білому (WP), чорному (BL).

# Серія SUPREME Continental



Пульт ДК  
YB5E1F55

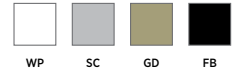

## Аксессуары (опція)



Дротовий контролер  
XK76



Центральний контролер  
CE58-00/EF(CM)



Центральний контролер  
CE52-24/F



Модуль контролю  
Ввимк. / Вимк. МК010



Шлюз VACnet  
ME30-44/D2 (B)

## Функції Здоров'я



Технологія  
ECO Fresh



Технологія  
CH 7 Sky



Функція  
X-FAN



Технологія CH-UV



Технологія Double  
Self Clean



Функція Wi-Fi



Пульт ДК



Блокування  
пульту ДК



Добовий  
таймер



Підключення  
дротового пульту



Підключення  
до BMS



Підключення  
ключ-карти

## Функції Комфарту



Режим  
охладження



Режим  
обігріву



Режим  
Вентиляції



Режим  
Осушення



Функція I-Feel



Турбо режим



Теплий старт



Вертикальний  
SWING



Горизонтальний  
SWING



Режим +8°C



Режим SLEEP



Тихий режим

|                             |         | CH-S09FTXAL2-* (I)          | CH-S12FTXAL2-* (I)          | CH-S18FTXAL2-* (I)          | CH-S24FTXAL2-* (I)             |                  |
|-----------------------------|---------|-----------------------------|-----------------------------|-----------------------------|--------------------------------|------------------|
| Продуктивність              | Холод   | кВт                         | 2.70 (0.45-3.50)            | 3.50 (0.70-4.00)            | 5.30 (1.26-6.60)               | 7.10 (2.00-8.32) |
|                             | Тепло   | кВт                         | 3.00 (0.45-4.20)            | 3.81 (0.80-4.50)            | 5.60 (1.12-6.80)               | 7.80 (2.00-9.20) |
| Джерело живлення            |         | -220-240 V/50 Hz/1 Ph       |                             |                             |                                |                  |
| Діаметр рідинної магістралі | мм/дюйм | 6.35/1/4"                   | 6.35/1/4"                   | 6.35/1/4"                   | 6.35/1/4"                      |                  |
| Діаметр газової магістралі  | мм/дюйм | 9.52/3/8"                   | 9.52/3/8"                   | 12.7/1/2"                   | 15.88/5/8"                     |                  |
| Повітряпродуктивність       | м³/год  | 390/420/450/490/540/590/660 | 390/420/450/490/540/590/680 | 306/520/580/610/750/800/850 | 750/850/900/950/1000/1100/1250 |                  |
| Рівень звукового тиску      | дБ (А)  | 18/22/26/35/37/39/41        | 19/24/28/35/37/39/43        | 30/33/36/41/43/45/49        | 32/35/38/42/44/47/49           |                  |
| Осушення                    | л/год   | 0.8                         | 1.4                         | 1.8                         | 2.4                            |                  |
| Вага                        | кг      | 10.5                        | 10.5                        | 13                          | 16                             |                  |

|                    | W (мм) | H (мм) | D (мм) |
|--------------------|--------|--------|--------|
| CH-S09FTXAL2-* (I) | 865    | 290    | 210    |
| CH-S12FTXAL2-* (I) | 865    | 290    | 210    |
| CH-S18FTXAL2-* (I) | 996    | 301    | 225    |
| CH-S24FTXAL2-* (I) | 1101   | 327    | 249    |

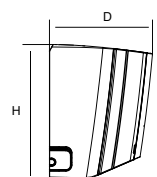
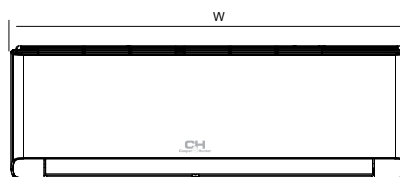

\* Пристрій доступний у чотирьох різних кольорах: білому (WP), повністю чорному (FB), сріблястому (SC), золотому (GD).

Серія **DAYTONA**Пульт ДК  
YACIFB9(WiFi)

## Аксессуары (опція)

Дротовий контролер  
XK76Центральний контролер  
CE58-00/EF(CM)Центральний контролер  
CE52-24/FМодуль контролю  
Bвimm. / Bimm. MK010Шлюз BACnet  
ME30-44/D2 (B)

## Функції Здоров'я

Технологія  
ECO FreshТехнологія  
CH 7 SkyФункція  
X-FANТехнологія  
CH Smart IonТехнологія Double  
Self Clean

## Функції Керування



Функція Wi-Fi



Пульт ДК

Блокування  
пульту ДКДобовий  
таймерПідключення  
дротового пультуПідключення  
до BMSПідключення  
ключ-карти

## Функції Комфарту

Режим  
охолодженняРежим  
обігрівуРежим  
ВентиляціїРежим  
Осушення

Функція I-Feel



Турбо режим



Теплий старт

Вертикальний  
SWINGГоризонтальний  
SWING

Режим +8°C



Режим SLEEP



Тихий режим

|                             |         | CH-S09FTXD2-* (I)           | CH-S12FTXD2-* (I)               | CH-S18FTXD2-* (I)           | CH-S24FTXD2-* (I)                  |
|-----------------------------|---------|-----------------------------|---------------------------------|-----------------------------|------------------------------------|
| Продуктивність              | Холод   | кВт 2.70 (0.80-3.80)        | 3.51 (0.90-4.40)                | 5.20 (1.00-6.10)            | 7.10 (2.00-8.85)                   |
|                             | Тепло   | кВт 3.00 (0.90- 4.25)       | 3.81 (0.90-4.70)                | 5.60 (1.10-6.60)            | 7.80 (1.80-9.45)                   |
| Джерело живлення            |         | -220-240 V/50 Hz/1 Ph       |                                 |                             |                                    |
| Діаметр рідинної магістралі | мм/дюйм | 6.35/1/4"                   | 6.35/1/4"                       | 6.35/1/4"                   | 6.35/1/4"                          |
| Діаметр газової магістралі  | мм/дюйм | 9.52/3/8"                   | 9.52/3/8"                       | 12.7/1/2"                   | 15.88/5/8"                         |
| Повітряпродуктивність       | м³/год  | 610/570/540/470/440/420/390 | 700/650/600/540/480/420/360/300 | 850/750/680/610/570/520/460 | 1250/1100/1000/950/900/850/800/600 |
| Рівень звукового тиску      | дБ (А)  | 38/36/34/31/29/27/25/18     | 42/38/35/32/29/27/25            | 44/43/41/38/36/34/30/23     | 48/44/41/40/38/36/33/27            |
| Осушення                    | л/год   | 1.69                        | 1.40                            | 1.9                         | 2.4                                |
| Вага                        | кг      | 11                          | 11                              | 13.5                        | 16.5                               |

|                   | W (мм) | H (мм) | D (мм) |
|-------------------|--------|--------|--------|
| CH-S09FTXD2-* (I) | 889    | 294    | 212    |
| CH-S12FTXD2-* (I) | 889    | 294    | 212    |
| CH-S18FTXD2-* (I) | 1013   | 307    | 221    |
| CH-S24FTXD2-* (I) | 1122   | 329    | 247    |

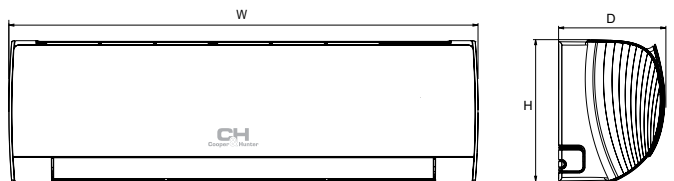

# Серія VITAL INVERTER



Пульт ДК  
YAPIFB

## Функції здоров'я

## Функції керування



Технологія  
ECO Fresh



Технологія  
CH 7 Sky



Функція  
X-FAN



Технологія  
CH Smart Ion



Технологія Double  
Self Clean



Функція Wi-Fi



Пульт ДК



Блокування  
пульту ДК



Добовий  
таймер

## Функції комфорту



Режим  
охолодження



Режим  
обігріву



Режим  
Вентиляції



Режим  
Осушення



Функція I-Feel



Турбо режим



Теплий старт



Горизонтальний  
SWING



Режим +8°C



Режим SLEEP



Тихий режим

|                             |         | CH-S07FTXF2-NG (I)    | CH-S09FTXF2-NG (I)          | CH-S12FTXF2-NG (I)          | CH-S18FTXF2-NG (I) | CH-S24FTXF2-NG (I) |
|-----------------------------|---------|-----------------------|-----------------------------|-----------------------------|--------------------|--------------------|
| Продуктивність              | Холод   | кВт 2.35 (0.37-2.53)  | 2.70 (0.50-3.35)            | 3.20 (0.60-3.60)            | 4.60 (0.65-5.20)   | 6.20 (1.80-6.90)   |
|                             | Тепло   | кВт 2.50 (0.51-2.60)  | 2.80 (0.50-3.30)            | 3.40 (0.60-3.80)            | 5.20 (0.70-5.40)   | 6.50 (1.30-7.03)   |
| Джерело живлення            |         | -220-240 V/50 Hz/1 Ph |                             |                             |                    |                    |
| Діаметр рідинної магістралі | мм/дюйм | 6.35/1/4"             | 6.35/1/4"                   | 6.35/1/4"                   | 6.35/1/4"          | 6.35/1/4"          |
| Діаметр газової магістралі  | мм/дюйм | 9.52/3/8"             | 9.52/3/8"                   | 9.52/3/8"                   | 9.52/3/8"          | 12.7/1/2"          |
| Повітряпродуктивність       | м³/год  | 300/390/420/500       | 280/310/340/400/480/520/550 | 280/320/350/400/480/520/590 | 600/700/800/850    | 400/600/800/900    |
| Рівень звукового тиску      | дБ (А)  | 27/33/38/40           | 21/26/29/33/35/37/40        | 24/26/30/33/35/37/41        | 31/38/42/44        | 30/37/45/48        |
| Осушення                    | л/год   | 0.6                   | 0.8                         | 1.4                         | 1.8                | 1.8                |
| Вага                        | кг      | 8.2                   | 8.5                         | 8.0                         | 13.5               | 13                 |

|                    | W (мм) | H (мм) | D (мм) |
|--------------------|--------|--------|--------|
| CH-S07FTXF2-NG (I) | 713    | 270    | 195    |
| CH-S09FTXF2-NG (I) | 773    | 250    | 185    |
| CH-S12FTXF2-NG (I) | 773    | 250    | 185    |
| CH-S18FTXF2-NG (I) | 970    | 300    | 225    |
| CH-S24FTXF2-NG (I) | 970    | 300    | 225    |

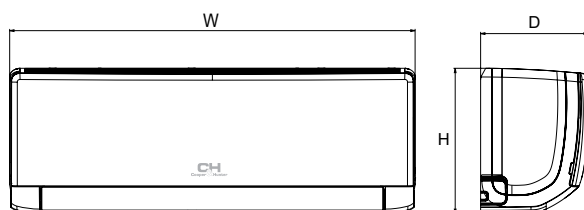

# Серія VITAL PLUS

Пульт ДК  
YAP1FB

## Акcesуари (опція)

Дротівий контролер  
ХК76Центральний контролер  
CE58-00/EF(CM)Центральний контролер  
CE52-24/FМодуль контролю  
Ввімк. / Вимк. МК010Шлюз BACnet  
ME50-44/D2 (B)

## Функції здоров'я

Технологія  
ECO FreshТехнологія  
CH 7 SkyФункція  
X-FANТехнологія  
CH Smart IonТехнологія Double  
Self Clean

Функція Wi-Fi



Пульт ДК

Блокування  
пульту ДКДобовий  
таймерПідключення  
дротового пультуПідключення  
до BMSПідключення  
ключ-карти

## Функції керування

## Функції комфорту

Режим  
охолодженняРежим  
обігрівуРежим  
ВентиляціїРежим  
Осушення

Функція I-Feel



Турбо режим



Теплий старт

Вертикальний  
SWINGГоризонтальний  
SWING

Режим +8°C



Режим SLEEP



Тихий режим

|                             |         | CH-S07FTXF6 (I)             | CH-S09FTXF6 (I)             | CH-S12FTXF6 (I)             | CH-S18FTXF6 (I)              | CH-S24FTXF6 (I)              |                  |
|-----------------------------|---------|-----------------------------|-----------------------------|-----------------------------|------------------------------|------------------------------|------------------|
| Продуктивність              | Холод   | кВт                         | 2.2 (0.30-2.85)             | 2.50 (0.50-3.25)            | 3.20 (0.90-3.60)             | 4.60 (1.00-5.40)             | 6.20 (1.80-6.90) |
|                             | Тепло   | кВт                         | 2.40 (0.60-2.90)            | 2.80 (0.50-3.70)            | 3.40 (0.90-4.00)             | 5.20 (0.75-5.80)             | 6.50 (1.30-7.00) |
| Джерело живлення            |         | -220-240 V/50 Hz/1 Ph       |                             |                             |                              |                              |                  |
| Діаметр рідинної магістралі | мм/дюйм | 6.35/1/4"                   | 6.35/1/4"                   | 6.35/1/4"                   | 6.35/1/4"                    | 6.35/1/4"                    |                  |
| Діаметр газової магістралі  | мм/дюйм | 9.52/3/8"                   | 9.52/3/8"                   | 9.52/3/8"                   | 9.52/3/8"                    | 12.7/1/2"                    |                  |
| Повітряпродуктивність       | м³/год  | 250/290/310/420/450/470/500 | 250/270/320/390/430/470/500 | 280/320/350/400/480/520/590 | 600/640/720/810/870/960/1000 | 540/590/640/690/740/900/1050 |                  |
| Рівень звукового тиску      | дБ (А)  | 22/25/29/33/34/36/39        | 21/25/28/32/34/36/38        | 24/26/30/33/35/37/41        | 28/30/35/41/43/45/47         | 32/36/40/42/44/46/50         |                  |
| Осушення                    | л/год   | 0.6                         | 0.6                         | 1.4                         | 1.8                          | 1.8                          |                  |
| Вага                        | кг      | 7.5                         | 7.5                         | 8.0                         | 13.5                         | 14                           |                  |

|             | W (мм) | H (мм) | D (мм) |
|-------------|--------|--------|--------|
| CH-S07FTXF6 | 735    | 260    | 190    |
| CH-S09FTXF6 | 735    | 260    | 190    |
| CH-S12FTXF6 | 810    | 260    | 190    |
| CH-S18FTXF6 | 978    | 333    | 248    |
| CH-S24FTXF6 | 978    | 333    | 248    |

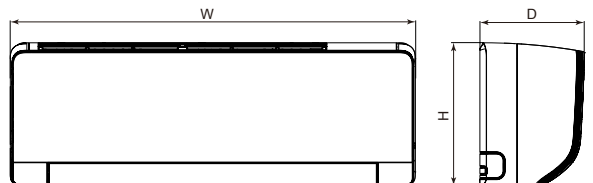

# КОНСОЛЬНИЙ ТИП ВНУТРІШНІХ БЛОКІВ



Пульт ДК  
YAAIFB8(WiFi)

## Аксессуары (опция)



Дротовий контролер



Центральний контролер  
CE58-00/EF(CM)



Центральний контролер  
CE52-24/F



Модуль контролю  
Вимк. / Вимк. МК010



Шлюз BACnet  
ME30-44/D2 (B)

## Функції здоров'я



Технологія  
ECO Fresh



Функція  
X-FAN



Технологія  
CH Smart Ion



Технологія Double  
Self Clean



Wi-Fi



Remote  
Control



Locking Remote  
Control



Daily  
timer



Connection to  
wired controller



Connection to  
BMS

## Функції комфорту



Режим  
оохолодження



Режим  
обігріву



Режим  
Вентиляції



Режим  
Осушення



Функція I-Feel



Турбо режим



Теплий старт



SWING



Режим +8°C



Режим SLEEP



Тихий режим

|                             |       |         | CH-S09FVX2-NG (I)           | CH-S12FVX2-NG (I)           | CH-S18FVX2-NG (I)           |
|-----------------------------|-------|---------|-----------------------------|-----------------------------|-----------------------------|
| Продуктивність              | Холод | кВт     | 2.70 (0.70-3.40)            | 3.52 (0.80-4.40)            | 5.20 (1.26-6.60)            |
|                             | Тепло | кВт     | 2.90 (0.60-3.50)            | 3.80 (1.10-4.40)            | 5.33 (1.12-6.68)            |
| Джерело живлення            |       |         | -220-240 V/50 Hz/1Ph        |                             |                             |
| Діаметр рідинної магістралі |       | мм/дюйм | 6.35/1/4"                   | 6.35/1/4"                   | 6.35/1/4"                   |
| Діаметр газової магістралі  |       | мм/дюйм | 9.52/3/8"                   | 9.52/3/8"                   | 12.7/1/2"                   |
| Повітряпродуктивність       |       | м³/год  | 250/280/330/370/410/430/500 | 280/360/400/440/480/520/600 | 320/410/460/520/580/650/700 |
| Рівень звукового тиску      |       | дБ (А)  | 22/25/28/30/32/36/38        | 24/29/33/36/38/40/44        | 32/37/40/42/45/47/49        |
| Вага                        |       | кг      | 15.5                        | 16                          | 16                          |

|             | W (мм) | H (мм) | D (мм) |
|-------------|--------|--------|--------|
| CHML-1K09RK | 700    | 600    | 215    |
| CHML-1K12RK | 700    | 600    | 215    |
| CHML-1K18RK | 700    | 600    | 215    |

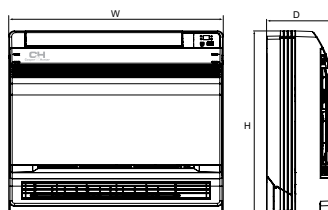

# КАСЕТНИЙ ТИП ВНУТРІШНІХ БЛОКІВ

Пульт ДК  
YAP1FB

## Акcesуари (опція)

Дротовий контролер  
XE73-44/EДротовий контролер  
XK76Центральний контролер  
CE58-00/EF(CM)Центральний контролер  
CE52-24/FМодуль контролю  
Ввімк. / Вимк. MK010Шляз BACnet  
ME30-44/D2 (B)

## Функції здоров'я

Технологія  
ECO FreshФункція  
X-FANТехнологія  
CH Smart IonПриток свіжого  
повітря

Пульт ДК

Блокування  
пульту ДКДобовий  
таймерПідключення  
дротового пультуПідключення  
до BMSПідключення  
клич-карти

Функція Wi-Fi

## Функції керування

## Функції комфорту

Режим  
охолодженняРежим  
обігрівуРежим  
ВентиляціїРежим  
Освітлення

Функція I-Feel



Турбо режим



Теплий старт



SWING



Режим +8°C



Режим SLEEP



Тихий режим

Дренажна  
помпа360° повітряний  
потік

## Технологічність

|                             |       |         | CHML-IC12RK2                | CHML-IC18RK2                | CHML-IC24RK2                  |
|-----------------------------|-------|---------|-----------------------------|-----------------------------|-------------------------------|
| Продуктивність              | Холод | кВт     | 3.50                        | 5.00                        | 7.00                          |
|                             | Тепло | кВт     | 4.0                         | 5.50                        | 8.0                           |
| Джерело живлення            |       |         | -220-240 V/50 Hz/1 Ph       |                             |                               |
| Діаметр рідинної магістралі |       | мм/дюйм | 6.35/1/4"                   | 6.35/1/4"                   | 9.52/3/8"                     |
| Діаметр газової магістралі  |       | мм/дюйм | 9.52/3/8"                   | 12.7/1/2"                   | 15.88/5/8"                    |
| Повітряпродуктивність       |       | м³/год  | 560/540/490/450/420/380/350 | 650/540/490/450/420/380/350 | 1100/1050/950/910/870/830/800 |
| Рівень звукового тиску      |       | дБ (A)  | 57/55/52/50/48/46/44        | 59/55/52/50/48/46/44        | 32/61/60/59/58/57/55          |
| Вага (прилад/панель)        |       | кг      | 17.0/2.5                    | 17.0/2.5                    | 29.0/5.5                      |

|              | A (мм) | B (мм) | C (мм) | D (мм) | E (мм) | F (мм) | G (мм) |
|--------------|--------|--------|--------|--------|--------|--------|--------|
| CHML-IC12RK2 | 620    | 580    | 570    | 505    | 550    | 265    | 140    |
| CHML-IC18RK2 | 620    | 580    | 570    | 505    | 550    | 265    | 140    |
| CHML-IC24RK2 | 950    | 870    | 840    | 680    | 780    | 240    | 135    |

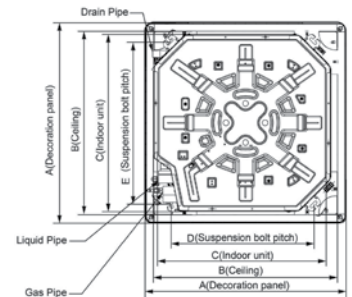

# КАНАЛЬНИЙ ТИП ВНУТРІШНІХ БЛОКІВ



Дротовий контролер  
XE73-44/E

## Акcesуари (опція)



Дротовий контролер  
ХК76



Центральний контролер  
CE58-00/EF(CM)



Центральний контролер  
CE52-24/F



Модуль контролю  
Ввімк. / Вимк. МК010



Шлюз ВАСnet  
ME30-44/D2 (B)

## Функції здоров'я

## Функції керування



Технологія  
ECO Fresh



Приток свіжого повітря



Функція Wi-Fi



Пульт ДК



Блокування  
пульту ДК



Добовий  
таймер



Підключення  
дротового пульту



Підключення  
до BMS



Підключення ключ-карти

## Функції комфорту

## Технологічність



Режим  
охолодження



Режим  
обігріву



Режим  
Вентиляції



Режим  
Осушення



Функція I-Feel



Турбо режим



Теплий старт  
8°C



Режим SLEEP



Тихий режим



Дренажна pompa

| Продуктивність              | CHML- ID09RK2         |                             | CHML- ID12RK2               |                             | CHML- ID18RK2                    |     | CHML- ID24RK2 |     |
|-----------------------------|-----------------------|-----------------------------|-----------------------------|-----------------------------|----------------------------------|-----|---------------|-----|
|                             | Холод                 | кВт                         | 2.65                        | 3.5                         | 5.0                              | 7.0 | Тепло         | кВт |
|                             |                       |                             | 2.80                        | 4.00                        | 5.5                              | 8.0 |               |     |
| Джерело живлення            | -220-240 V/50 Hz/1 Ph |                             |                             |                             |                                  |     |               |     |
| Діаметр рідинної магістралі | мм/дюйм               | 6.35/1/4"                   | 6.35/1/4"                   | 6.35/1/4"                   | 9.52/3/8"                        |     |               |     |
| Діаметр газової магістралі  | мм/дюйм               | 9.52/3/8"                   | 9.52/3/8"                   | 12.7/1/2"                   | 15.88/5/8"                       |     |               |     |
| Повітряпродуктивність       | м³/год                | 700/670/640/610/580/550/520 | 650/560/520/480/450/410/380 | 880/840/810/790/770/750/730 | 1500/1200/1200/1000/1000/900/900 |     |               |     |
| Рівень звукового тиску      | дБ (А)                | 41/39/38/37/36/35/34        | 39/37/36/35/34/33/32        | 41/39/39/38/38/37/34        | 45/40/40/38/38/36/36             |     |               |     |
| Вага                        | кг                    | 18.5                        | 19                          | 25                          | 31                               |     |               |     |

|              | A (мм) | B (мм) | C (мм) | D (мм) | E (мм) | F (мм) |
|--------------|--------|--------|--------|--------|--------|--------|
| CHML-ID09RK2 | 760    | 415    | 710    | 200    | 450    | 474    |
| CHML-ID12RK2 | 760    | 415    | 710    | 200    | 450    | 474    |
| CHML-ID18RK2 | 1060   | 415    | 1010   | 200    | 450    | 474    |
| CHML-ID24RK2 | 942    | 530    | 900    | 260    | 655    | 685    |

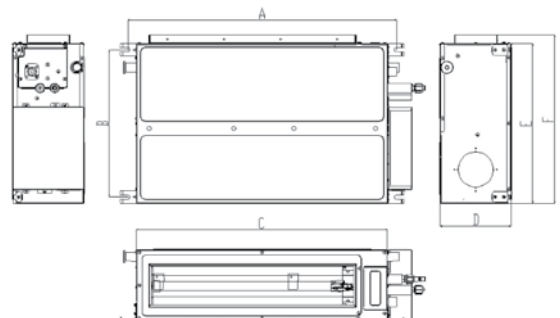

# Пристрої керування



## Пульт дистанційного керування YBE1FB5/ YBE1FB6



| Кнопка | Іконка | Функція                            |
|--------|--------|------------------------------------|
| FAN    |        | Режим тихо                         |
|        |        | Налаштування швидкості вентилятора |
|        |        | Турбо режим                        |
|        |        | Функція X-FAN                      |
| MODE   |        | Автоматичний режим                 |
|        |        | Режим охолодження                  |
|        |        | Режим осушення                     |
|        |        | Режим вентиляції                   |
|        |        | Режим обігріву                     |
| -/+    |        | Налаштування температури           |
|        |        | Температура в приміщенні           |
|        | ON OFF | Увімкнення та вимкнення таймеру    |
|        | 88-88  | Налаштування годинника             |
|        |        | Колівання жалюзі ліворуч-праворуч  |
|        |        | Колівання жалюзі вгору-вниз        |
|        |        | Функція блокування                 |
|        |        | Функція CH-Smart Ion Fitter        |
|        | WIFI   | Функція Wi-Fi                      |
|        |        | Підсвітка                          |
|        |        | Автоматична підсвітка              |
|        |        | Функція I-Feel                     |
|        |        | Режим сну                          |

Використовується з серією:  
**SUPREME**  
**SUPREME CONTINENTAL**  
**ARCTIC PLUS**

## Пульт дистанційного керування YBE1F





| Кнопка | Іконка | Функція                            |
|--------|--------|------------------------------------|
| FAN    |        | Режим тихо                         |
|        |        | Налаштування швидкості вентилятора |
|        |        | Турбо режим                        |
|        |        | Функція X-FAN                      |
| MODE   |        | Автоматичний режим                 |
|        |        | Режим охолодження                  |
|        |        | Режим осушення                     |
|        |        | Режим вентиляції                   |
|        |        | Режим обігріву                     |
|        |        | Функція контролю вологості*        |
| -/+    |        | Налаштування температури           |
|        |        | Температура в приміщенні           |
|        |        | Вологість повітря в приміщенні*    |
|        | ON OFF | Увімкнення та вимкнення таймеру    |
|        | 88-88  | Налаштування годинника             |
|        |        | Колівання жалюзі ліворуч-праворуч  |
|        |        | Колівання жалюзі вгору-вниз        |
|        |        | Функція блокування                 |
|        |        | Функція швидкого охолодження*      |
|        |        | Функція CH-Smart Ion Fitter        |
|        |        | Функція CH-UV Cleaner              |
|        | WIFI   | Функція Wi-Fi                      |
|        |        | Підсвітка                          |
|        |        | Автоматична підсвітка*             |
|        |        | Функція I-Feel                     |
|        |        | Режим сну                          |
| MODE + |        | Функція підмісу свіжого повітря*   |
| MODE + | -      | Зумер регулювання гучності*        |
| MODE + | -      | Функція обігріву 8°C               |

Використовується з серіями:  
**NATURE**  
**MAJESTY**

\* Функція використовується для деяких моделей

## Пульт дистанційного керування YAA1FB8(WiFi)





| Кнопка  | Іконка  | Функція  |
|---|---|--|
| FAN   | FAN  | Налаштування швидкості вентилятора<br>Функція X-FAN                        |
| TEMP  |      | Налаштування температури<br>Температура в приміщенні<br>Температура зовні. |
| MODE  |      | Автоматичний режим   |
|   |      | Режим охолодження  |
|   |      | Режим осушення   |
|   |      | Режим вентиляції   |
| +/-   |      | Режим обігріву   |
| TEMP + CLOCK  |      | Налаштування температури<br>Функція обігріву 8°C                           |
|  |      | Функція CH-Smart Ion Filter  |
| I FEEL  |      | Функція I Feel   |
| T-ON/T-OFF  | ONOFF   | Увімкнення та вимкнення таймеру  |
| CLOCK   | 88:88   | Налаштування годинника   |
| SWING   |      | Колівання жалюзі вгору-вниз  |
| + -   |      | Функція блокування   |
| TURBO   |      | Турбо режим  |
| SLEEP   |     | Режим сну  |
| QUIET   |    | Тихий режим  |
| LIGHT   |    | Підсвітка дисплею  |
| WIFI  | WIFI  | Функція WiFi   |

Використовується з серіями:  
**CONSOLE Inverter**  
**AIR MASTER Power**

## Пульт дистанційного керування YAC1FB9(WiFi)



| Кнопка  | Іконка  | Функція  |
|---|---|--|
| FAN   | FAN  | Налаштування швидкості вентилятора<br>Функція X-FAN                        |
| TEMP  |      | Налаштування температури<br>Температура в приміщенні<br>Температура зовні. |
| MODE  |      | Автоматичний режим   |
|   |      | Режим охолодження  |
|   |      | Режим осушення   |
|   |      | Режим вентиляції   |
|  |      | Режим обігріву   |
| TEMP + CLOCK  |      | Налаштування температури<br>Функція обігріву 8°C                           |
|  |      | Функція CH-Smart Ion Filter  |
| I FEEL  |      | Функція I Feel   |
| T-ON/T-OFF  | ONOFF   | Увімкнення та вимкнення таймеру  |
| CLOCK   | 88:88   | Налаштування годинника   |
| SWING   |      | Колівання жалюзі вгору-вниз  |
|  |      | Функція блокування   |
| TURBO   |      | Турбо режим  |
| SLEEP   |      | Режим сну  |
| QUIET   |      | Тихий режим  |
| LIGHT   |      | Підсвітка дисплею  |
| WIFI  | WIFI  | Функція WiFi   |

Використовується з серіями:  
**ARCTIC NG**  
**DAYTONA**

## Пульт дистанційного керування YAP1FB



| Кнопка       | Іконка     | Функція                            |
|--------------|------------|------------------------------------|
| FAN          | FAN AUTO   | Налаштування швидкості вентилятора |
| -            | 🔇          | Тихий режим                        |
| X-FAN        | 📶          | Передача сигналу                   |
| TEMP         | 🏠          | Встановлення температури           |
|              | 🏠          | Температура в приміщенні           |
|              | 🏠          | Температура зовні.                 |
|              | 🏠          | Автоматичний режим                 |
| MODE         | ❄️         | Режим охолодження                  |
|              | 💧          | Режим осушення                     |
|              | 🌀          | Режим вентиляції                   |
|              | ☀️         | Режим обігріву                     |
| △ ▽          | 888        | Налаштування температури           |
| TEMP + CLOCK | ⌚          | Функція обігріву 8°C               |
| 🏠 / 🏠        | 🏠          | Функція CH-Smart Ion Filter        |
| I FEEL       | 👤          | Функція I Feel                     |
| T-ON/T-OFF   | T-ON/T-OFF | Таймер ON / Таймер OFF             |
| CLOCK        | 88888      | Налаштування годинника             |
|              | 🕒          | Годинник                           |
| 🏠            | 🏠          | Колівання жалюзі ліворуч-праворуч  |
| 🏠            | 🏠          | Колівання жалюзі вгору-вниз        |
| △ + ▽        | 🔒          | Функція блокування                 |
| TURBO        | 🌀          | Турбо режим                        |
| SLEEP        | 🌙          | Режим сну                          |

Використовується з серіями:  
**VITAL**  
**VITAL PLUS**  
**КАСЕТНИЙ ТИП**

## Дротовий контролер XE73-44/E



- **Дизайн та Інтерфейс:** Елегантний зовнішній вигляд з чітким РК-дисплеєм та простими сенсорними кнопками.
- **Визначення Температури:** Забезпечує точне вимірювання температури навколишнього середовища для ефективного керування кліматом.
- **Регулювання Повітряного Потoku:** Підтримує регулювання швидкості вентилятора (від автоматичного до Турбо) та гнучке керування жалюзі для вертикальної та горизонтальної подачі повітря.
- **Сумісність:** Сумісний із широким спектром внутрішніх блоків (каналних, касетних тощо), включаючи підтримку функцій припливу свіжого повітря.
- **Гнучке Керування:** Підтримує функцію WIFI для інтеграції у систему "розумний будинок" та віддаленого керування.
- **Розширене Керування Групами:** Один контролер може керувати до 16 внутрішніх блоків. Можливе встановлення декількох контролерів на одну групу блоків із призначенням статусу головний/підлеглий для зручності керування.
- **Тижневий Таймер:** Наявність функції тижневого таймера для встановлення кількох періодів роботи, індивідуального налаштування режиму, температури та швидкості вентилятора на кожен день тижня.
- **Спеціальні Функції:** Набір функцій, орієнтованих на комфорт та ефективність, включає:
  - Режим Сну (Sleep Mode).
  - Тихий режим (Quiet Mode).
  - Енергозбереження (Energy Saving) та I-DEMAND (обмеження потужності).
  - X-FAN (функція просушування).
  - +8°C (чергове опалення).
  - HEALTH (функції очищення повітря).
  - Нагадування про очищення фільтра (залежно від моделі внутрішнього блоку).
  - Функція "Пам'ять" (відновлення режиму після збою живлення).

## Дротовий контролер **ЖК76**



- **Дизайн та Інтерфейс:** Великий і чіткий РК-дисплей з підсвічуванням та зручна клавіатура забезпечують просте налаштування та легке зчитування інформації.
- **Програмування та Таймер:** Головна особливість — 7-денний програмований цикл з можливістю встановлення до 8 часових/температурних періодів на кожен день, що дозволяє детально адаптувати роботу системи до життєвого графіку. Підтримує таймер на одноразове вмикнення/вимкнення (0,5 – 24 години).
- **Регулювання Повітряного Потoku:** Підтримує різні швидкості вентилятора (Низька, Середня, Висока, Турбо та Авто), а також керування жалюзі для вертикального та горизонтального коливання потоку.
- **Сумісність:** Сумісний з майже всіма серіями внутрішніх блоків Cooper&Hunter.
- **Спеціальні Функції:** Набір функцій, орієнтованих на комфорт та захист:
  - Режим Сну (Sleep Mode) — автоматичне коригування температури вночі.
  - X-FAN (функція просушування/самоочищення) — видаляє вологу з випарника для запобігання цвілі.
  - Freeze Guard (Захист від замерзання / Чергове опалення) — підтримує температуру в приміщенні вище 8°C.
  - I-DEMAND (Обмеження потужності) та SAVE (Енергозбереження) — функції керування енергоспоживанням.
  - Health function (Функція здоров'я) — активація очищувачів повітря (якщо підтримується блоком).
  - Privacy Lock (Блокування приватності / Функціональне блокування) — запобігає несанкціонованому доступу до керування системою.
  - Memory function (Пам'ять) — відновлення налаштувань після збою живлення.
- **Діагностика:** Відображення сервісних кодів помилок.

## Центральний контролер **CE52-24/F**





- Контролер CE52-24/F є базовою, але функціональною консоллю, розробленою для централізованого контролю середніх кліматичних систем, забезпечуючи зручне керування з однієї точки.
- **Дизайн та Інтерфейс:** Компактний пристрій із РК-дисплеєм та набором сенсорних кнопок, що забезпечує чітке відображення інформації про стан системи.
- **Масштабованість:** Здатний централізовано керувати до 24 внутрішніх блоків (або групами блоків) одночасно, що ідеально підходить для невеликих офісів, ресторанів або поверхів великих будівель.
- **Групове Керування:** Дозволяє здійснювати одночасне керування всіма підключеними блоками: вмикати/вимикати систему, встановлювати однаковий режим роботи (Охолодження, Нагрів, Вентиляція) та задану температуру.
- **Індивідуальний Контроль:** Зберігає можливість перевіряти статус та, за потреби, індивідуально налаштувати або коригувати робочі параметри кожного окремого внутрішнього блоку.
- **Тижневий Таймер:** Має вбудовану функцію тижневого таймера для встановлення простих розкладів увімкнення/вимкнення системи відповідно до робочого графіку, що сприяє економії енергії.
- **Моніторинг:** Забезпечує базовий моніторинг робочого стану підключених блоків та відображення кодів помилок для швидкої діагностики несправностей.
- **Блокування:** Підтримує функцію централізованого блокування (наприклад, блокування індивідуальних пультів керування), щоб запобігти несанкціонованій зміні налаштувань користувачами приміщень.

## Центральний контролер **CE52-24/F**



- Контролер CE58-00/EF(CM) є високофункціональним центром керування, розробленим для комплексного моніторингу та управління кліматичними системами.
- **Дизайн та Інтерфейс:** Оснащений великим сенсорним РК-дисплеєм з графічним інтерфейсом, що забезпечує інтуїтивно зрозуміле та просте керування.
- **Масштабованість:** Здатний керувати великою кількістю внутрішніх блоків та кількома зовнішніми блоками з однієї центральної точки.
- **Групове та Індивідуальне Керування:** Дозволяє оператору одночасно керувати цілими зонами або групами внутрішніх блоків (наприклад, усі офіси на 3-му поверсі), а також здійснювати індивідуальне налаштування кожного окремого блоку.
- **Комплексне Керування Режимими:** Підтримує централізоване керування основними режимами роботи (Охолодження, Нагрів, Вентиляція, Осушення) та заданими температурами для всіх підключених зон.
- **Функції Розкладу:** Можливість детального програмування роботи системи на тиждень (або довший період) для різних зон, що критично важливо для планування роботи клімату в бізнес-центрах та для досягнення енергоефективності.
- **Енергоменеджмент та Контроль:**
  - **Обмеження Потужності (Demand Control/I-DEMAND):** Дозволяє встановлювати централізовані або зональні ліміти на споживання енергії для контролю пікових навантажень.
  - **Облік Енергоспоживання:** Надає дані для розрахунку та обліку споживання електроенергії окремими зонами або орендарями (залежно від додаткових модулів).
- **Моніторинг та Діагностика:** Здійснює безперервний моніторинг статусу всіх внутрішніх і зовнішніх блоків, відображаючи робочий стан, задані параметри та коди помилок у реальному часі.

## УМОВНІ ПОЗНАЧКИ ТА ІКОНКИ

|   |                              |   |                                |
|---|------------------------------|---|--------------------------------|
|    | Режим обігріву               |    | 360° повітряний потік          |
|    | Режим охолодження            |    | Wi-Fi                          |
|    | Режим вентиляції             |    | Пульт дистанційного керування  |
|    | Режим осушення               |    | Блокування пульта ДК           |
|    | Сушка одягу                  |    | Щоденний таймер                |
|    | Контроль вологості           |    | Дротовий контролер             |
|    | Режим нагріву води           |    | Підключення до BMS             |
|    | Стерилізація баку для води   |    | CH-AI технологія               |
|    | Функція I-Feel               |    | I-Action Technology            |
|    | Турбо режим                  |    | Авторестарт                    |
|    | Теплий старт                 |    | Самодіагностика                |
|   | Вертикальний SWING           |   | Інтелектуальне розморожування  |
|  | Горизонтальний SWING         |  | Автопідсвітка                  |
|  | Режим +8°C                   |  | Інверторна технологія          |
|  | Режим сну                    |  | LED дисплей                    |
|  | Тихий режим                  |  | Покриття BlueFin               |
|  | 3D повітряний потік          |  | Енергоефективні мідні трубки   |
|  | ECO Fresh технологія         |  | Багатошвидкісний вентилятор    |
|  | CH-SMART ION технологія      |  | Підігрів піддону та компресора |
|  | Функція X-Fan                |  | R32 холодоагент                |
|  | CH-UV технологія             |  | R410a холодоагент              |
|  | Double Self-Clean технологія |  | Кольори внутрішнього блоку     |
|  | Підміс свіжого повітя        |   | Базова гарантія 2 роки         |







**CH**  
Cooper & Hunter

**Універсальний  
застосунок —  
для зручності  
споживачів і  
професіоналів.**

**COOPER-HUNTER.NET**

**0800-33-16-16**

GET IT ON  
Google Play

Download on the  
App Store

